

Instructions for use
BELLS 'monk'

Gebruiksaanwijzing
BELLEN 'monk'

Mode d'emploi
BELLS 'monk'

Gebrauchsanweisung
BELLS 'monk'

Modo de empleo
BELLS 'monk'

Istruzioni per l'uso
BELLS 'monk'

Instrukcja użytkowania
DZWONY 'monk'

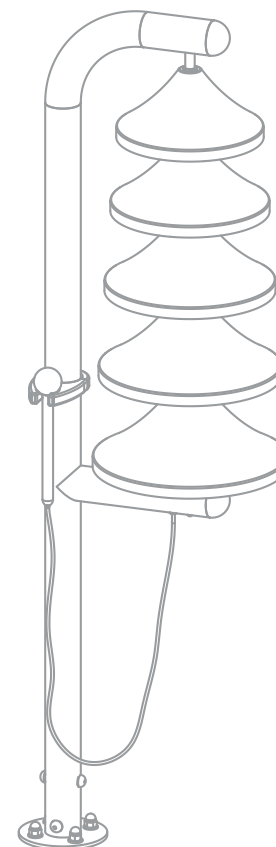

KBT nv
Hemelrijken 8
2890 Sint-Amands
BELGIUM

KBT Polska sp. z o.o.
ul. M. Konopnickiej 6
00-491 Warszawa
POLAND

SAFETY INSTRUCTIONS

1. Please keep this instruction sheet safely for future reference.
2. Please do not modify the product or the assembly details in any way. Modifications will affect the structural integrity and replacement parts will be at the buyer's expense. Inappropriate use or faulty application of the product are explicitly forbidden and absolve the manufacturer of all liability.
3. The use of the item is allowed only under continuous supervision by an adult.
4. This product meets all security aspects of the European standards EN1176-1:2017. This product is fit for outdoor and indoor commercial playgrounds.
5. The application of the item as part of a playframe or any other construction will have to be such that it excludes all risks of entrapment.
6. When mounting or assembling the device, attention should be given to the minimum required distance between the device and eventual obstacles (impact area). Dimension of the impact area depends on the free height of fall (FIG I). The impact area shall be at least 1,5 m around the equipment, measured horizontally. In this safety area no hard, angular or pointed objects should be present (FIG II).
7. The safety surface underneath the product must be flat, and be covered in a suitable way and meet the requirements of EN1176-1:2017. The product must not be placed on asphalt, concrete or any other hard surface.
8. Connections shall be safeguarded so that they cannot be undone without tools (e.g. with glued threaded joints).
9. No spare parts are provided with the device. In case of a damage, spare parts can be purchased from the manufacturer.

INSPECTION AND MAINTENANCE

The frequency of inspection and maintenance will vary depending on type of equipment, impact attenuating surfacing, materials used and other factors (e.g. heavy use, levels of vandalism, coastal location, air pollution, age of equipment, whether the stability of the equipment relies on one pole...). The frequency of inspection should be increased if there are factors that reduce the impact attenuation level over time (e.g. degradation of organic materials, ageing due to UV exposure).

Routine visual inspection (weekly to monthly)

- Always check that the bolts and nuts are securely fastened.
- Check the shock absorbing surface for objects that don't belong there.
- Check for missing parts.
- Check the surface for dangerous objects that don't belong there.

Operational inspection (1 to 3 months)

- Check the stability of the construction.
- Check every part for excessive wear and replace when necessary.

Annual inspection (1 to 2 times per year)

- Check for rust and corrosion.
- Check every part for excessive wear and replace when necessary.



FIG II

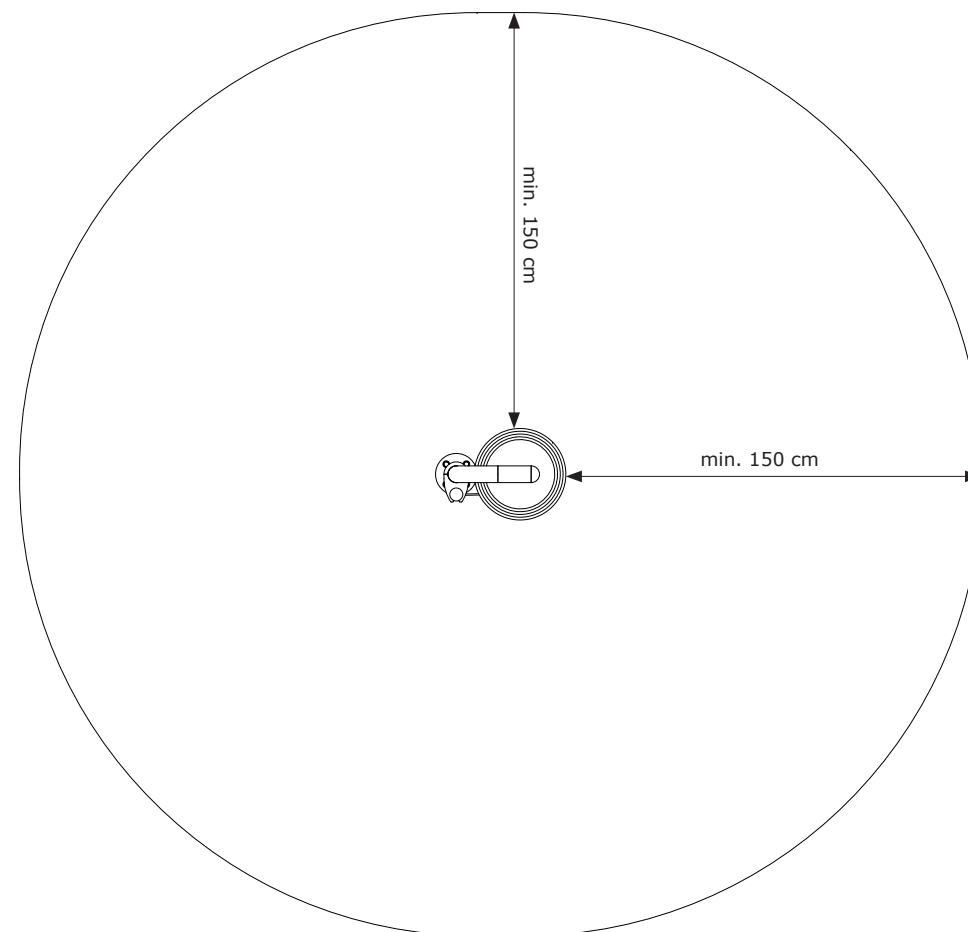

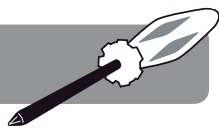
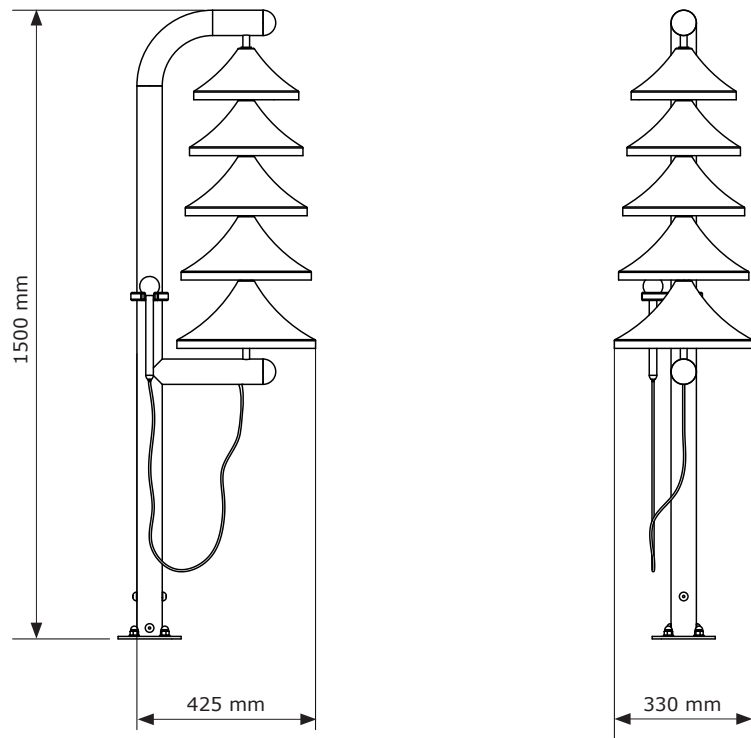

FIG I



Free height of fall
Vrije valhoogte
La hauteur de chute déréglée
Freien Fallhöhe
Altura libre de caída
Dall'altezza di caduta libera
Wysokość swobodnego upadku

<1,0m

GEBRUIKSAANWIJZING

VEILIGHEIDSINSTRUCTIES

1. Gelieve deze gebruiksaanwijzing zorgvuldig te bewaren.
2. Gelieve geen wijzigingen aan het product aan te brengen, deze kunnen de structurele integriteit beïnvloeden en vervangstukken zullen ten koste van de koper zijn. Onaangepast gebruik of foutieve montage van het product zijn uitdrukkelijk verboden en ontslaan de fabrikant van elke aansprakelijkheid.
3. Het gebruik van het product is enkel toegelaten onder voortdurend toezicht van een volwassene.
4. Dit product voldoet aan alle veiligheidsvoorschriften voorgeschreven in de EN1176-1:2017. Dit product is geschikt voor openbare buitenspeeltuinen.
5. Het inbouwen van dit product in een speeltoestel of andere constructie dient zodanig te gebeuren dat gevaar voor beknelling uitgesloten is.
6. Bij de installatie van de constructie dient er te worden gelet op de minimum noodzakelijke afstand tussen de constructie en eventuele hindernissen (impact gebied). De afmetingen van het impactgebied zijn afhankelijk van de vrije valhoogte (FIG I). Het impactgebied moet minstens 1,5 m rond het toestel bedragen horizontaal. In dit veiligheidsgebied mogen er geen hoekige of puntige voorwerpen aanwezig zijn. (FIG II).
7. De ondergrond moet vlak zijn en over een aangepaste bodem beschikken en moet voldoen aan alle eisen van de EN1176-1:2017 normering. Het product mag dus nietgeplaatst worden boven asfalt, beton of een ander hard oppervlak.
8. Verbindingen moeten goed beveiligd zijn zodat ze niet kunnen losgemaakt worden zonder gereedschap. (bv. vastgelijmde schroefverbindingen).
9. Reserveonderdelen worden niet meegeleverd. In geval van schade kunnen onderdelen bij de fabrikant gekocht worden.

INSPECTIE EN ONDERHOUD

De frequentie van de controle en het onderhoud hangt af van het type speeltoestel, de valdempende ondergrond en andere factoren (vb. intensiteit van gebruik, vandalisme, ouderdom van het materiaal, omgeving of de stabiliteit van de constructie ondersteund door een enkel paa ...). De frequentie van de inspectie moet verhoogd worden wanneer bijzondere factoren de schokverminderende werking kunnen verminderen (vb. degradatie van organisch materiaal, veroudering door UV blootstelling).

Routinekeuring (wekelijks tot maandelijks)

- Kijk na of alle bouten en moeren nog voldoende vastzitten.
- Controleer de bodemafwerking op vreemde voorwerpen.
- Controleer op ontbrekende onderdelen.
- Controleer de ondergrond op gevaarlijke objecten die daar niet thuishoren.

Werkingskeuring (1 tot 3 maandelijks)

- Controleer de stabiliteit van de constructie.
- Controleer elk onderdeel op extreme slijtage en vervang indien nodig.

Periodieke controle (1 tot 2 keer per jaar)

- Controleer op roest en corrosie.
- Controleer elk onderdeel op extreme slijtage en vervang indien nodig.

INSTRUCTIONS DE SÉCURITÉ

1. Veuillez soigneusement conserver ce mode d'emploi.
2. Ne veuillez apporter aucune modification au produit, celle-ci pourrait nuire à l'intégrité structurelle et les pièces de rechange seraient à charge de l'acheteur. L'utilisation inadaptée ou le montage fautif du produit sont explicitement défendus et dégagent le producteur de toute responsabilité.
3. L'utilisation du produit est uniquement autorisée sous contrôle d'un adulte.
4. Le produit correspond aux normes de sécurité selon la Norme Européenne EN1176-1:2017. Ce produit convient aux aires de jeux publiques extérieures.
5. L'application de l'appareil dans le cadre d'un jeu ou de toute autre construction devra être telle qu'elle exclut tous les risques de coincement.
6. Lors du montage ou de l'assemblage de dispositif, il convient de veiller à la distance minimale requise entre dispositif et les éventuels obstacles (zone d'impact). La dimension de la zone d'impact dépend de la hauteur de chute (figure I). La zone d'impact doit être d'au moins 1,5m autour de l'équipement, mesurée horizontalement. Dans cette zone de sécurité, aucun objet dur, anguleux ou pointu ne doit être présent (FIGII).
7. La surface de sécurité sous le produit doit être plate et être couverte d'une manière appropriée et satisfaire aux exigences de la norme EN1176-1:2017. Le produit ne doit pas être placé sur l'asphalte, le béton ou toute autre surface dure.
8. Les connexions doivent être bien protégées pour qu'il soit impossible de les ouvrir sans outils (ex. Avec des tiges filetées collées).
9. Pièces de rechange ne sont pas livrées avec. En cas de dommage, les pièces de rechange peuvent être achetées auprès du fabricant.

CONTRÔLE ET ENTRETIEN

La fréquence de l'inspection et l'entretien dépend du type d'équipement de jeu, les sols amortissants et autres facteurs (p. ex., l'intensité d'utilisation, vandalisme, âge de l'équipement, environnement ou la stabilité de la construction, pris en charge par un seul poteau,...). La fréquence des inspections devrait être augmentée lorsque les facteurs spéciaux peuvent réduire l'opération amortissante (par exemple la dégradation de la matière organique, le vieillissement par exposition aux rayons UV).

Inspection visuelle de routine (hebdomadaire ou mensuelle)

- Toujours s'assurer que les boulons et les écrous soient bien serrés.
- Vérifier que la surface amortissante soit libre.
- Vérifier qu'ils n'y aient des pièces manquantes.
- Vérifier la surface pour les objets dangereux qui n'y appartiennent pas.

Inspection opérationnelle (1 à 3 mois)

- Contrôler la stabilité de la construction.
- Contrôler chaque pièce sur usure excessive et remplacer si nécessaire.

Inspection annuelle (1 à 2 fois par an)

- Inspecter sur présence de rouille et corrosion.
- Contrôler chaque pièce sur usure excessive et remplacer si nécessaire.

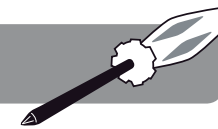

1

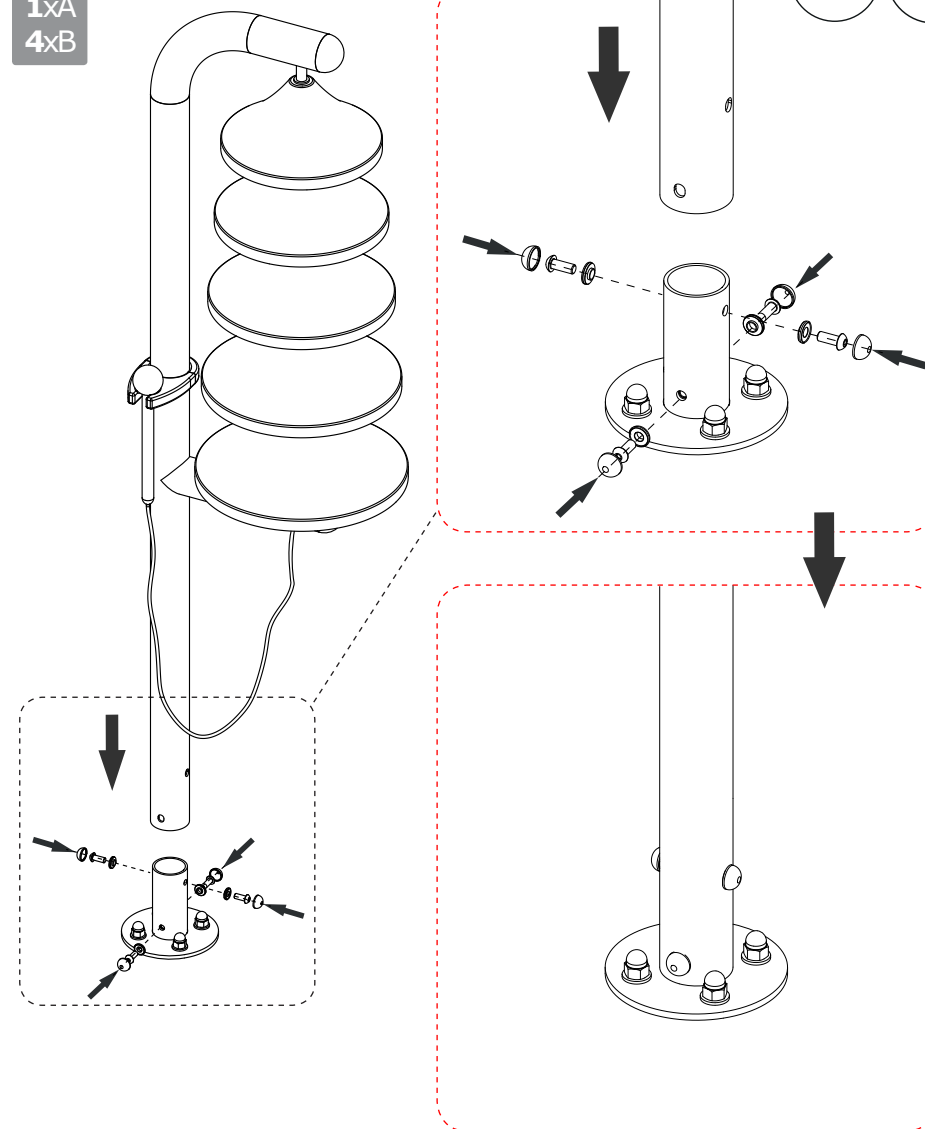
1xA
4xB



Ib

6

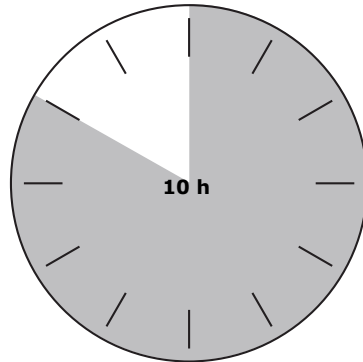

7

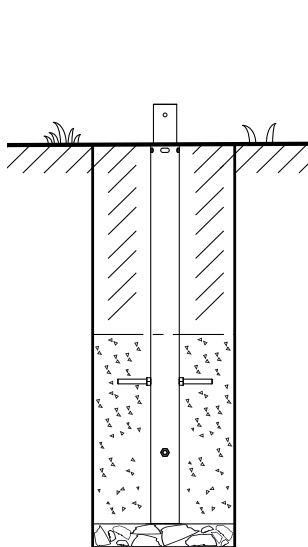

SICHERHEITSHINWEISE

1. Bitte bewahren Sie diese Gebrauchsanweisung sorgfältig auf.
2. Bitte keine Änderungen an dem Produkt vornehmen, dies könnte die Struktur beeinflussen und Austauschstücke werden dann zu Kosten des Käufers sein. Unangepasstes Benutzen oder falsche Montage sind ausdrücklich verboten und entlasten den Hersteller von seiner Verantwortung.
3. Das Benutzen von diesem Produkt ist nur zugelassen unter der ständigen Aufsicht eines Erwachsenen.
4. Dieses Produkt entspricht allen Anforderungen der Europäischen Norm EN1176-1:2017. Es ist nur geeignet für öffentlichen Gebrauch.
5. Bei der Montage des Produktes muss sichergestellt sein das, dass ausgewählte Spielgerät oder eine andere Konstruktion der Beanspruchung standhält und dass keine Fangstellen für Gliedmasse oder Kleidungsteile entstehen.
6. Bei der Montage oder Montage des Geräts ist auf den erforderlichen Mindestabstand zwischen dem Gerät und eventuellen Hindernissen (Aufprallbereich) zu achten. Die Größe des Aufprallbereichs hängt von der freien Fallhöhe ab (BILD I). Die Aufprallfläche muss mindestens 1,5 m um das Gerät herum liegen, horizontal gemessen. In diesem Sicherheitsbereich dürfen keine harten, eckigen oder spitzen Gegenstände vorhanden sein (BILD II)..
7. Die Sicherheitsfläche unter dem Produkt muss flach sein und auf geeignete Weise abgedeckt sein und die Anforderungen von EN1176-1: 2017 erfüllen. Das Produkt darf nicht auf Asphalt, Beton oder einer anderen harten Oberfläche platziert werden.
8. Verbindungen müssen gut befestigt sein, sodass diese nicht ohne Werkzeug gelöst werden können (z. B. mit geklebten Schraubverbindungen).
9. Die Nestschaukel wird ohne Ersatzteile geliefert. Im Falle einer Beschädigung können Ersatzteile beim Hersteller erworben werden.

INSPEKTION UND WARTUNG

Die Häufigkeit der Inspektion und Wartung wird je nach Art des Gerätes, stoßdämpfenden Oberfläche, verwendeten Materialien und anderen Faktoren (z. B. starke Beanspruchung, Vandalismus, Küstenlage, Luftverschmutzung, Alter der Ausrüstung, ob die Stabilität der Ausrüstung sich auf einer Stange verlässt, ...) variieren. Die Häufigkeit der Inspektion sollte erhöht werden, wenn Faktoren vorhanden sind, die das Aufpralldämpfungsniveau im Laufe der Zeit verringern (z. B. Abbau von organischen Materialien, Altern durch UV-Aussetzung).

Routinekontrolle (wöchentlich bis monatlich)

- Kontrollieren Sie ob alle Bolzen und Muttern noch fest genug sitzen.
- Kontrollieren Sie die Bodenausführung auf fremde Sachen.
- Kontrollieren Sie auf fehlende Unterteile.
- Kontrollieren Sie, dass die Sicherheitszone evakuiert ist.

Wirkungskontrolle (1 bis 3 Monaten)

- Kontrollieren Sie die Stabilität der Konstruktion.
- Kontrollieren Sie auf außergewöhnlichen Verschleiß und ersetzen Sie wenn nötig.

Periodische Kontrolle (1 bis 2 Mal pro Jahr)

- Kontrollieren Sie auf Rost und Erosion.
- Kontrollieren Sie auf außergewöhnlichen Verschleiß und ersetzen Sie wenn nötig.

SEGURIDAD LAS INSTRUCCIONES

1. Por favor guarde este manual para futuras referencias de forma segura.
2. Por favor, de ningún modo modifique el producto ni ninguna de sus partes. Las modificaciones afectarán a la integridad estructural y las piezas de recambio correrán a cargo del consumidor. El uso incorrecto o el montaje incorrecto de este producto está expresamente prohibido y libera al fabricante de toda responsabilidad.
3. El uso de este producto sólo está permitido bajo la vigilancia de un adulto.
4. Este producto corresponde a todas los aspectos de seguridad según las Normas Europeas EN1176-1:2017, es conveniente para el uso público.
5. La instalación de este producto en un juego infantil o otra construcción debe estar hecho así que peligro para quedarse atascado quede excluido.
6. Al montar o ensamblar el dispositivo, se debe prestar atención a la distancia mínima requerida entre el dispositivo y los eventuales obstáculos (área de impacto). La dimensión del área de impacto depende de la altura libre de caída (FIG I). El área de impacto debe ser de al menos 1,5 m alrededor del equipo, medido horizontalmente. En esta área de seguridad no debe haber objetos duros, angulares o puntiagudos (FIG II).
7. La superficie de seguridad bajo el producto debe ser plana, y se debe cubrir de forma correcta y cumplir los requerimientos de la EN 1176-1:2017. El producto no debe ser colocado sobre asfalto, cemento o ninguna otra superficie dura.
8. Las uniones deben ser protegidas, de modo que no puedan ser desmontadas sin herramientas (p. ej. Con juntas fileteadas pegadas).
9. No se suministran piezas de repuesto con el dispositivo. En caso de daños, pueden adquirirse piezas de repuesto en el fabricante.

INSPECCIÓN Y MANTENIMIENTO

La frecuencia de la inspección y mantenimiento variará dependiendo del tipo de equipamiento, superficie amortiguadora de impacto, material utilizado, y otros factores (p.ej. Uso intensivo, niveles de vandalismo, localización cercana a la costa, contaminación ambiental, edad del equipo, si es de un solo poste...) La frecuencia de inspección debe aumentarse, si hay factores que pueden reducir el nivel de amortiguación con el tiempo (p.ej. degradación de materiales orgánicos, envejecimiento por exposición a rayos UV).

Inspección visual rutinaria (semanalmente o mensualmente)

- Asegúrese siempre de que los pernos y las tuercas están bien fijados.
- Verifique que no existen obstáculos en el área de seguridad del producto.
- Compruebe que no faltan piezas.
- Verifique que el espacio alrededor del equipamiento esté libre de objetos.

Inspección operacional (1 a 3 meses)

- Verifique la estabilidad de la construcción.
- Verifique todos los componentes por si hubiera un desgaste excesivo y sustitúyalos cuando sea necesario.

Inspección anual (de 1 a 2 veces al año)

- Compruebe que no hay partes oxidadas o con herrumbre.
- Verifique todos los componentes por si hubiera un desgaste excesivo y sustitúyalos cuando sea necesario.

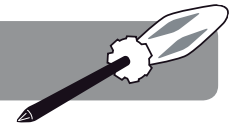

Ib

2 3

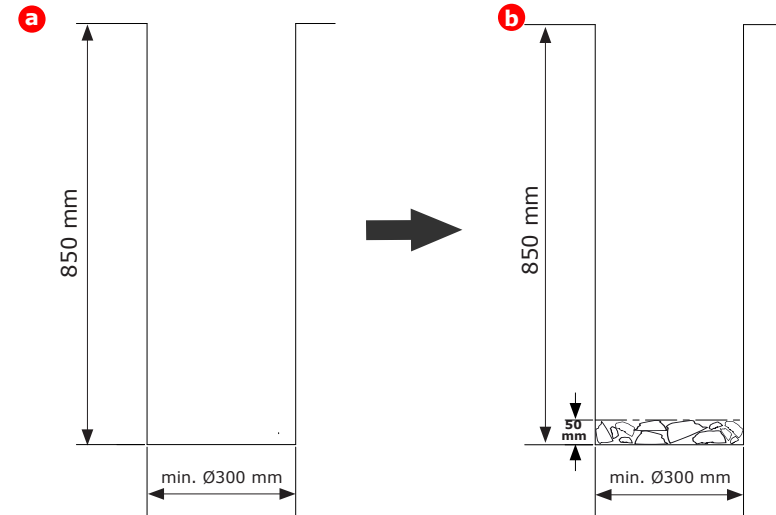

4 5

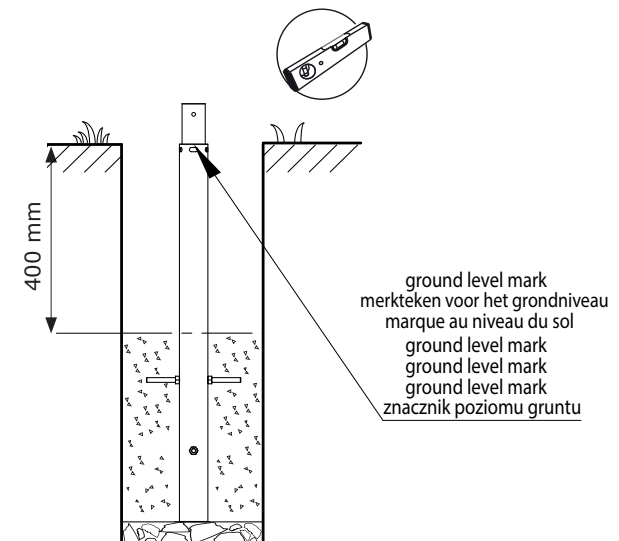



Ia

6
4xC

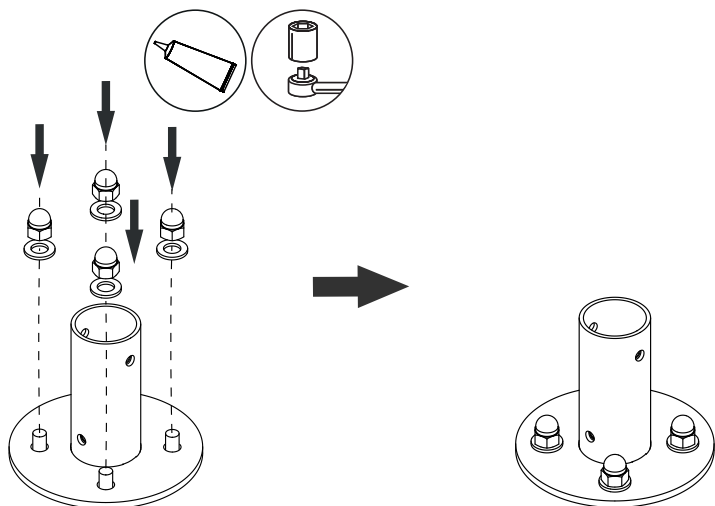

Ib

1
1xF
2xG

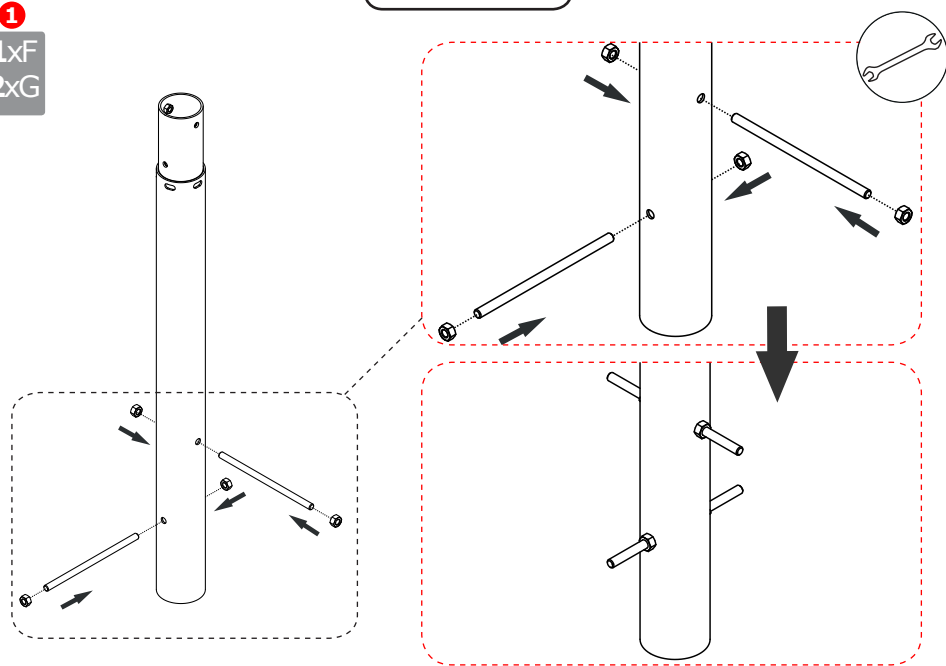

ISTRUZIONI PER L'USO

INDIRIZZAMENTI PER L'USO

1. Conservare le istruzioni con cura.
2. Non apportare al prodotto delle modifiche che possono intaccare l'integrità strutturale; i costi eventuali di ricambio sono a carico dell'acquirente. L'uso improprio oppure il montaggio sbagliato è vietato e solleva il fabbricante di ogni responsabilità.
3. Il prodotto deve essere utilizzato esclusivamente sotto la costante supervisione di un adulto.
4. Questo prodotto è conforme a tutti i requisiti descritti nelle Norme Europee EN1176-1:2017 relative alla sicurezza. Questo prodotto è adatto all'uso nei parchi giochi commerciali.
5. Effettuare il montaggio in modo che si eviti il rischio di intrappolamento.
6. Durante il montaggio o il montaggio del dispositivo, prestare attenzione alla distanza minima richiesta tra il dispositivo e eventuali ostacoli (area d'impatto). La dimensione dell'area d'impatto dipende dall'altezza di caduta libera (FIG I). L'area d'impatto deve essere di almeno 1,5 m intorno all'apparecchio, misurata orizzontalmente. In questa area di sicurezza non dovrebbero essere presenti oggetti duri, angolari o appuntiti (FIG II).
7. La superficie di sicurezza sotto il prodotto deve essere piatta, e deve coprire in modo corretto e soddisfacente i requisiti della EN 1176-1: 2017. Il prodotto non deve essere posizionato su asfalto, cemento o altre superfici dure.
8. Le connessioni devono essere controllate e protette al fine di non poter essere tolte nemmeno con degli strumenti (p. esempio con giunti filettati incollati).
9. Pezzi di ricambio non forniti con il dispositivo. In caso di danni, possono essere acquistati i pezzi di ricambio del produttore.

ISPEZIONE E MANUTENZIONE

La frequenza dell'ispezione e della manutenzione varierà a seconda del tipo di attrezzatura, della superficie di ammortizzamento dell'impatto, del materiale utilizzato e di altri fattori (ad esempio uso intensivo, livelli di atti vandalici, ubicazione al mare, inquinamento ambientale, età dell'apparecchiatura, se si tratta di un singolo...) La frequenza dell'ispezione dovrebbe essere aumentata, se vi sono fattori che possono ridurre il livello di smorzamento nel tempo (ad es. degrado di materiali organici, invecchiamento mediante esposizione ai raggi UV).

Ispezione visuale di routine (settimanale o mensile)

- Sempre assicurarsi che i bulloni e dadi siano bene serrati.
- Assicurarsi che la superficie antitrauma sia sgombra da oggetti che non dovrebbero starci.
- Assicurarsi che non ci manchino delle parti.
- Controllare che la pista sia sgombra da oggetti.

Ispezione operativa (1 a 3 mesi)

- Controllare la stabilità della costruzione.
- Controllare ogni parte su logoramento eccessivo e sostituire se necessario.

Ispezione annuale (1 a 2 volte ogni anno)

- Controllare la ruggine e la corrosione.
- Controllare ogni parte su logoramento eccessivo e sostituire se necessario.

INSTRUKCJA BEZPIECZEŃSTWA

1. Prosimy zachować niniejszą instrukcję użytkowania w celu wykorzystania jej w przyszłości.
2. Prosimy nie modyfikować urządzenia ani innych danych montażowych w jakikolwiek sposób. Zmiany będą miały wpływ na integralność strukturalną i wymiana części zamiennych nastąpi na koszt nabywcy. Niewłaściwe używanie lub zastosowanie produktu niezgodne z przeznaczeniem jest zabronione i zwalnia producenta z jakiegokolwiek odpowiedzialności.
3. Do użytku pod bezpośrednim nadzorem osoby dorosłej.
4. Produkt spełnia europejskie normy bezpieczeństwa EN1176-1:2017. Produkt przeznaczony jest do wykorzystania na wewnętrznych i zewnętrznych placach zabaw.
5. Podczas instalacji urządzenia, należy upewnić się, że nie występuje ryzyko zakleszczenia.
6. Podczas montażu urządzenia, należy zwrócić uwagę na minimalną wymaganą odległość między urządzeniem, a ewentualnymi przeszkodami (powierzchnia zderzenia). Wymiar powierzchni zderzenia zależy od wysokości swobodnego spadania (FIG I). Obszar powierzchni zderzenia powinien wynosić co najmniej 1,5 m wokół urządzeń, mierzony w poziomie oraz zwiększony dla wysokości swobodnego spadania powyżej 1,5 m. W tym obszarze bezpieczeństwa nie powinny znajdować się twarde, kanciaste lub ostre przedmioty (FIG II).
7. Powierzchnia pod urządzeniem powinna być płaska i mieć właściwości amortyzujące oraz spełniać wymagania EN1176-1:2017.
8. Połączenia powinny być zabezpieczone tak, żeby nie można było ich rozkręcić bez użycia narzędzi (np. klejone połączenia gwintowe).
9. Części zamienne nie są dostarczane wraz z urządzeniem. W przypadku awarii części zamienne można nabyć u producenta.

KONTROLA I KONSERWACJA

Częstotliwość kontroli i konserwacji zależy od rodzaju urządzenia, użytych materiałów bądź innych czynników (np. dużego obciążenia, umyślnego zniszczenia, wilgotności powietrza, zanieczyszczenia powietrza, wieku wyposażenia itp.). W przypadku zaistnienia czynników, które osłabiają właściwości nawierzchni amortyzującej upadek (np. degradacja materiałów organicznych, starzenie spowodowane promieniowaniem UV), należy zwiększyć częstotliwość kontroli i konserwacji.

Rutynowa kontrola (raz na tydzień lub raz na miesiąc)

- Zawsze należy sprawdzać, czy śruby i nakrętki są mocno dokręcone.
- Na podłożu amortyzującym pod produktem nie powinny znajdować się żadne przedmioty.
- Należy sprawdzać, czy nie brakuje żadnych elementów.
- Należy sprawdzać czy na podłożu nie znajdują się niebezpieczne przedmioty.

Kontrola robocza (raz na 1 do 3 miesięcy)

- Należy sprawdzać stabilność konstrukcji.
- Należy sprawdzać zużycie każdej części i w razie potrzeby wymienić na nową.

Kontrola roczna (1 lub 2 razy do roku)

- Należy sprawdzać elementy konstrukcji pod kątem obecności korozji.
- Należy sprawdzać zużycie każdej części i w razie potrzeby wymienić na nową.



Ia

1 2 1xD

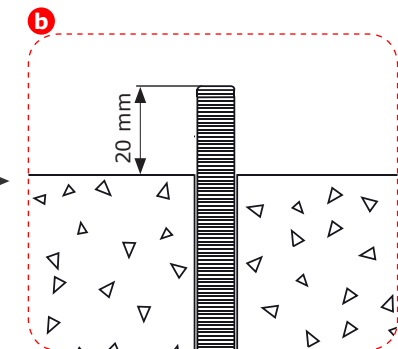
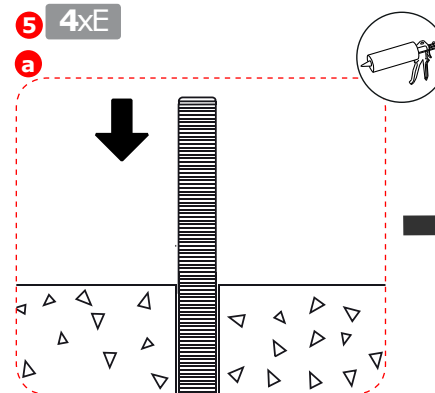
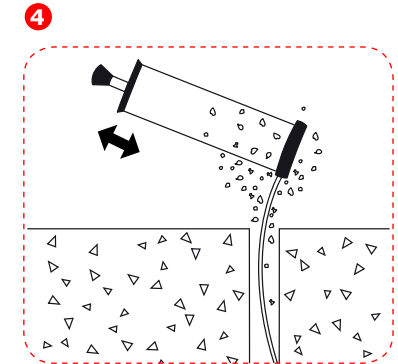
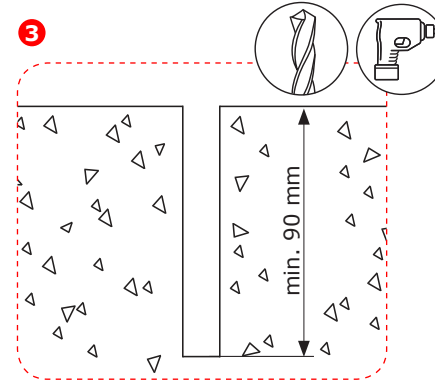
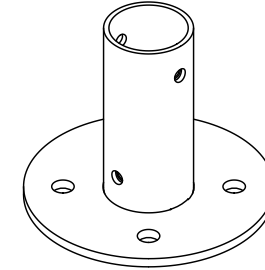

MONTAŻ KROK PO KROKU

PL

Ia Kotwienie do posadzki:

p. 21 - 22

1. Znaleźć odpowiednie miejsce na montaż instrumentu. Po zakończeniu montażu, podłoże musi zapewniać odpowiednie właściwości amortyzujące i spełniać wymagania norm EN1176-1:2017.
2. Umieścić podstawę instrumentu (D) w wybranym miejscu i zaznaczyć miejsca na otwory.
3. Wywiercić 4 otwory na kotwy o głębokości min. 90mm.
4. Z wywierconych otworów usunąć pył.
5. W wywierconych otworach zamocować 4 pręty M12x110 (E) za pomocą kotwy chemicznej. Kotwić w fundamencie ściśle wg. zaleceń producenta kotwy chemicznej, zachowując szczególną staranność oraz mając na uwadze dane montażowe takie jak m.in. głębokość i średnica wiercenia oraz czas utwardzania. Górna powierzchnia kotwy powinna wystawać ponad posadzkę około 20mm. Opcjonalnie można użyć kotew mechanicznych M12 (nie zawarte w zestawie), które należy montować zgodnie z zaleceniami producenta. Końce kotew i nakrętki wystające ponad posadzkę zabezpieczyć w sposób uniemożliwiający zranienie.
6. Po związaniu kotew chemicznych w posadzce ustawić podstawę instrumentu (D) na kotwach i przykręcić za pomocą 4 zestawów montażowych nr 2 (C). Połączenia gwintowane zabezpieczyć klejem do gwintów.

Ib Kotwienie do gruntu:

p. 22 - 24

1. Zmontować kotwę do gruntu: we właściwych otworach rury kotwy do gruntu (F) zamontować dwa zestawy montażowe nr 3 (G).
2. Znaleźć odpowiednie miejsce do montażu instrumentu. Podłoże w wybranym miejscu powinno być zwarte aby zapewnić odpowiednio mocne i stabilne mocowanie urządzenia. Po zakończeniu montażu, podłoże musi zapewniać odpowiednie właściwości amortyzujące i spełniać wymagania norm EN1176-1:2017.
3. Wykopać dołek o średnicy min. 300mm i głębokość 850 mm. Wyrównać dno dołu i ubić ziemię. Na dnie umieścić i ubić ok. 50mm warstwę podsypki.
4. Umieścić zmontowaną kotwę do gruntu (punkt Ib-1) pionowo w wykopanym dole tak, aby oznaczenie poziomu gruntu pokrywało się z planowanym poziomem powierzchni placu zabaw. Wstępnie umocować kotwę np. cegłą lub kamieniem i upewnić się, że stoi ona prosto.
5. Wymieszać taką ilość betonu aby wypełnić dołek. Należy postępować dokładnie według instrukcji producenta betonu. Zalać dół betonem (górną powierzchnia betonowego fundamentu min. 400mm poniżej powierzchni gruntu), a następnie ponownie upewnić się, że po zalaniu kotwa stoi we właściwy sposób. Powyższe wytyczne są jedynie rekomendacjami - kotwa betonowa nie powinna stwarzać zagrożenia bezpieczeństwa i musi być wykonana zgodnie z wytycznymi zawartymi w normie EN-1176-1:2017.
6. Pozwolić betonowi związać przed przejściem do kroku 7. Zalecany czas min. 10 godzin.
7. Pokryć widoczny beton ziemią tak, aby podłoże znowu było równe. Upewnić się, podłoże jest bezpieczne i spełnia wymagania EN 1176-1:2017.

II Montaż instrumentu

p. 25 - 27

1. Na kotwę założyć zestaw dźwiękowy (A) i przykręcić za pomocą 4 zestawów montażowych nr 1 (B). Połączenia gwintowane zabezpieczyć klejem do gwintów.

**PART LIST - ONDERDELEN - LISTE DES PIÈCES - UNTERTEILE
LISTA DE PARTES - ELENCO DEGLI ELEMENTI - LISTA CZĘŚCI**

- Take all parts out of the packaging and check if anything is damaged, and if all parts are present.
- Verwijder alle onderdelen uit de verpakking en kijk of er beschadigde of ontbrekende delen zijn.
- Sortez toutes les pièces de l'emballage et vérifiez s'il y a des pièces abîmées ou manquantes.
- Holen Sie alle Unterteile aus der Verpackung und kontrollieren Sie, ob es beschädigte oder fehlende Teile gibt.
- Saque todas las piezas del embalaje y compruebe si algo está dañado, y si todas las piezas están presentes.
- Rimuovere tutte le parte dalla confezione, controllare che niente sia danneggiato e che tutti i pezzi siano presenti.
- Wyjąć wszystkie części z opakowania, sprawdzić, czy jakiegś nie brakuje lub czy nie uległa zniszczeniu.

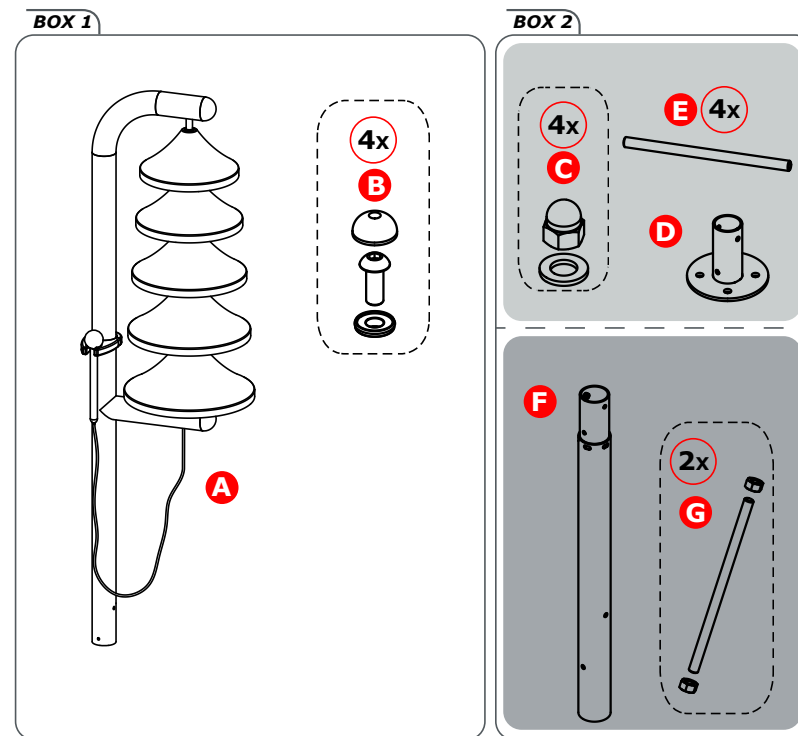



ASSEMBLY - MONTAGE - MONTAJE MONTAGGIO - MONTAŽ

PART LIST - ONDERDELEN - LISTE DES PIÈCES - UNTERTEILE LISTA DE PARTES - ELENCO DEGLI ELEMENTI - LISTA CZĘŚCI

BOX 1

- | | |
|--|---|
| <p>A instrument
instrument
instrument
Instrument
instrumento
strumento
instrument</p> | <p>B assembly Kit No. 1
hardware nr. 1
quincallerie nr 1
Schraubensatz nr 1
ferreteria nr 1
ferramenta nr 1
zestaw montażowy nr. 1</p> |
|--|---|

BOX 2

- | | | |
|---|---|---|
| <p>C assembly Kit No. 2
hardware nr. 2
quincallerie nr 2
Schraubensatz nr 2
ferreteria nr 2
ferramenta nr 2
zestaw montażowy nr. 2</p> | <p>E threaded Bar M12x110
draadstang M12x110
tige fi letée M12x110
Gewindestange M12x110
barra roscada M12x110
vite passante M12x110
Pręt gwintowany M12x110</p> | <p>G assembly Kit No. 3
hardware nr. 3
quincallerie nr 3
Schraubensatz nr 3
ferreteria nr 3
ferramenta nr 3
zestaw montażowy nr. 3</p> |
| <p>D flat Anchor
plat anker
ancre plate
Flacher Anker
ancla plana
l'ancoraggio piatto
kotwa do powierzchni płaskich</p> | <p>F concrete Anchor Pipe
pijp van het grondanker
d'ancrage au sol
Bodenverankerungsrohres
anclaje de tierra
ancoraggio a terra
rura kotwy do gruntu</p> | |



ASSEMBLY - MONTAGE - MONTAJE MONTAGGIO - MONTAŽ

IT

ASSEMBLY STEPS

Ia Fissaggio al pavimento:

p. 21 - 22

1. Trova il posto giusto per assemblare lo strumento. Una volta completata l'installazione, il substrato deve fornire adeguate proprietà di ammortizzazione e soddisfare i requisiti della norma EN1176-1:2017.
2. Posizionare la base dello strumento (D) nella posizione desiderata e contrassegnare le fessure.
3. Praticare 4 fori per il fissaggio con una profondità di min. 90 millimetri.
4. Rimuovere la polvere dai fori praticati.
5. Nei fori praticati, fissare 4 aste M12x110 (E) con un ancorante chimico. L'ancoraggio sulla fondazione deve rigorosamente osservare le raccomandazioni del produttore dell'ancorante chimico, con particolare cura e per quanto riguarda i dati di montaggio come profondità min. e diametro del tempo di perforazione e di fissaggio. La superficie superiore del fissaggio deve sporgere sopra il pavimento di circa 20 mm. Facoltativamente, è possibile utilizzare i fissaggi meccanici M12 (non inclusi) da installare in conformità alle istruzioni del produttore. Le estremità dei fissaggi e dei dadi che sporgono dal pavimento devono essere fissate in modo tale da evitare lesioni.
6. Dopo aver fissato gli ancoranti chimici nel pavimento, configurare la base dello strumento (D) sulle barre filettate ancorate e avvitare con i 4 kit di montaggio n° 2 (C). Le connessioni filettate devono essere fissate con frenafili.

Ib Fissaggio al pavimento:

p. 22 - 24

1. Assemblare l'ancoraggio al suolo: fissare 2 kit di montaggio n° 3 (G) nei fori corrispondenti del tubo di ancoraggio a terra (F).
2. Trova il posto giusto per assemblare lo strumento. Il substrato nella posizione selezionata deve essere saldamente denso per garantire un montaggio sufficientemente stabile e stabile del dispositivo. Una volta completata l'installazione, il substrato deve fornire adeguate proprietà di ammortizzazione e soddisfare i requisiti della norma EN1176-1:2017.
3. Scavare un buco con un diametro di min. 300 mm , fino a una profondità di 850 mm. Raddrizzare il fondo del buco e battere il terreno. In basso, posizionare e battere ca. 50 mm di strato di fondo.
4. Collocare il gruppo assemblato (punto n° Ib-1) verticalmente nel foro scavato in modo che l'indicazione del livello dell'ancoraggio copra il livello pianificato dell'area interessata. Fije la posición del anclaje, es decir, con ladrillo o piedras y asegúrese de que esté montado recto.
5. Mescolare una quantità sufficiente di cemento per riempire i fori. Seguire scrupolosamente le istruzioni del produttore di cemento. Versare cemento nei buchi (la superficie superiore della fondazione in calcestruzzo a una distanza minima di 400 mm sotto la superficie del terreno) e quindi verificare nuovamente che l'ancoraggio sia montato dritto. Queste linee guida sono solo raccomandazioni: il fissaggio in cemento non deve rappresentare un rischio per la sicurezza e deve soddisfare i requisiti della norma EN-1176-1:2017.
6. Lasciare che il calcestruzzo leghi prima di procedere al punto 7. Tempo consigliato min. 10 ore.
7. Coprire il cemento visibile con il terreno in modo che il substrato sia di nuovo uguale. Assicurarsi che il substrato sia sicuro e soddisfi i requisiti della norma EN1176-1:2017.

II Installazione dello strumento:

p. 25 - 27

1. Posizionare il Set musicale (A) sull'ancoraggio e avvitare con i 4 kit di montaggio n° 1 (B). Le connessioni filettate devono essere fissate con frenafili.



ASSEMBLY - MONTAGE - MONTAJE MONTAGGIO - MONTAŻ

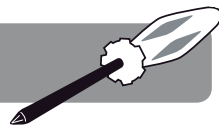

ES

ASSEMBLY STEPS

Ia Anclaje al suelo:

p. 21 - 22

1. Encuentre el lugar correcto para ensamblar el instrumento. Una vez que se completa la instalación, el sustrato debe proporcionar las propiedades de amortiguación adecuadas y cumplir con los requisitos de la norma EN1176-1:2017.
2. Coloque la base del instrumento (D) en la posición deseada y marque las ranuras.
3. Perfore 4 agujeros para anclajes con una profundidad de mín. 90 mm.
4. Retire el polvo de los agujeros taladrados.
5. En los orificios perforados, fije 4 varillas M12x110 (E) con un anclaje químico. Anclaje en la base estrictamente de acuerdo con las recomendaciones del fabricante del anclaje químico, con especial cuidado y con respecto a los datos de montaje, tales como profundidad mín. y diámetro de perforación y tiempo de fijación. La superficie superior del anclaje debe sobresalir por encima del piso por aprox. 20 mm. Opcionalmente, puede usar anclajes mecánicos M12 (no incluidos) que deben ser instalados de acuerdo con las instrucciones del fabricante. Los extremos de los anclajes y las tuercas que sobresalen del piso deben estar asegurados de tal manera que se eviten lesiones.
6. Después de atar los anclajes químicos en el piso, coloque la base del instrumento (D) en las barras roscadas ancladas y atorníllela con los 4 conjuntos de montaje n.º 2 (C). Conexiones roscadas para ser aseguradas con sellador.

Ib Anclaje al suelo:

p. 22 - 24

1. Ensamble el anclaje de tierra: fije 2 conjuntos de montaje n.º 3 (G) en los orificios correspondientes del tubo de anclaje de tierra (F).
2. Encuentre el lugar correcto para ensamblar el instrumento. El sustrato en la ubicación seleccionada debe ser firmemente denso para garantizar un montaje suficientemente fuerte y estable del dispositivo. Una vez que se completa la instalación, el sustrato debe proporcionar las propiedades de amortiguación adecuadas y cumplir con los requisitos de la norma EN1176-1:2017.
3. Cave un agujero con un diámetro de mín. 300mm, hasta una profundidad de 850 mm. Enderece la parte inferior del agujero y batee el suelo. En la parte inferior, coloque y batee una capa de aprox. 50 mm de la imprimación.
4. Coloque el conjunto ensamblado (punto n.º Ib-1) verticalmente en el orificio excavado de modo que la indicación del nivel del anclaje cubra el nivel planificado del área en cuestión. Fije la posición del anclaje, es decir, con ladrillo o piedras y asegúrese de que esté montado recto.
5. Mezcle suficiente cantidad de hormigón para rellenar el agujero. Siga estrictamente las instrucciones del fabricante de hormigón. Vierta los orificios con hormigón (la superficie superior de los fundamentos en hormigón, como mínimo 400 mm por debajo de la superficie del suelo) y luego asegúrese de que el anclaje esté montado en la posición correcta. Estas pautas son meramente recomendaciones: el anclaje de hormigón no debe representar un peligro para la seguridad y debe cumplir con los requisitos de las normas EN-1176-1:2017.
6. Permita que el hormigón se adhiera antes de continuar con el paso 7. Tiempo recomendado mín. 10 horas.
7. Cubra el hormigón visible con tierra para que el sustrato sea igual de nuevo. Asegúrese de que el sustrato sea seguro y cumpla con los requisitos de la norma EN1176-1:2017.

II Instalación del instrumento:

p. 25 - 27

1. Coloque el conjunto musical (A) en el anclaje y atorníllelo con los 4 conjuntos de montaje n.º 1 (B). Las conexiones roscadas deben ser fijas con un sellador.



ASSEMBLY - MONTAGE - MONTAJE MONTAGGIO - MONTAŻ



HARDWARE - IJZERWAREN - QUINCAILLERIE - SCHRAUBENSATZ FERRETERIA - FERRAMENTA - ZESTAW MONTAŻOWY

HARDWARE BOX

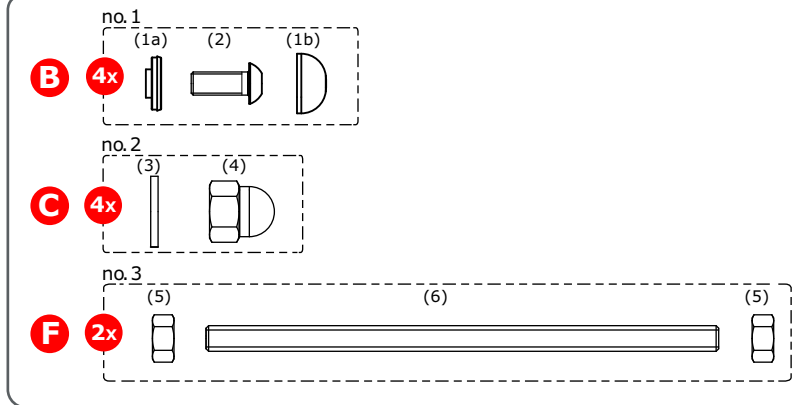



ASSEMBLY - MONTAGE - MONTAJE MONTAGGIO - MONTAŽ

**HARDWARE - IJZERWAREN - QUINCAILLERIE - SCHRAUBENSATZ
FERRETERIA - FERRAMENTA - ZESTAW MONTAŻOWY**

EN

- (1a) bolt cover for bolt M8 - part 1
- (1b) bolt cover for bolt M8 - part 2
- (2) hexagon socket button head screw M8x20
- (3) washer M12 (stainless)
- (4) hexagon domed cap nut M12 (stainless)
- (5) hexagon nut M10
- (6) threaded bar M10x200

FR

- (1a) cache-écrou pour boulon M8 - parti 1
- (1b) cache-écrou pour boulon M8 - parti 2
- (2) vis à tête cylindrique à six pans M8x20
- (3) rondelle platte M12 (noxydable)
- (4) coupelle à écrou à six pans creux M12 (noxydable)
- (5) écrou hexagonal M10
- (6) tige fi letée M10x200

ES

- (1a) tapa para perno M8 - pieza 1
- (1b) tapa para perno M8 - pieza 2
- (2) tornillo de cabeza cilíndrica con hueco M8x20
- (3) arandela M12 (inoxidable)
- (4) tuerca ciega hexagonal M12 (inoxidable)
- (5) tuerca hexagonal M10
- (6) barra roscada M10x200

PL

- (1a) maskownica na śrubę M8 - część 1
- (1b) maskownica na śrubę M8 - część 2
- (2) śruba z łbem soczewkowym M8x20
- (3) podkładka M12 (nierdzewna)
- (4) nakrętka kołpakowa M12 (nierdzewna)
- (5) nakrętka sześciokątna M10
- (6) pręt gwintowany M10x200

NL

- (1a) afdekdop voor bout M8 - deel 1
- (1b) afdekdop voor bout M8 - deel 2
- (2) cilinderschroef met binnenzeskant M8x20
- (3) vlakke sluitring M12 (roestvrij)
- (4) dopmoer M12 (roestvrij)
- (5) moer M10
- (6) draadstang M10x200

DE

- (1a) Bolzenabdeckung für Bolzen M8 - Teil 1
- (1b) Bolzenabdeckung für Bolzen M8 - Teil 2
- (2) Zylinderschrauben mit Innensechskant M8x20
- (3) Unterlegscheibe M12 (rostfrei)
- (4) Hexagon Hutmutter M12 (rostfrei)
- (5) Sechskantmutter M10
- (6) Gewindestange M10x200

IT

- (1a) cappuccio per bullone M8 - parte 1
- (1b) cappuccio per bullone M8 - parte 2
- (2) vite con testa esagonale con cava M8x20
- (3) arandela M12 (inoxidable)
- (4) dado cieco esagonale M12 (inossidabile)
- (5) dado esagonale M10
- (6) vite passante M10x200



ASSEMBLY - MONTAGE - MONTAJE MONTAGGIO - MONTAŽ

DE

ASSEMBLY STEPS

Ia Verankerung am Fußboden:

p. 21 - 22

1. Finden Sie den richtigen Ort für die Montage des Gerätes. Nach Abschluss der Montage muss der Untergrund über ausreichende Dämpfungseigenschaften verfügen und die EN1176-1:2017 Anforderungen erfüllen.
2. Platzieren Sie den Boden des Instruments (D) in die gewünschte Position und markieren Sie die Schlitzle.
3. Bohren Sie für die Verankerung 4 Löcher mit einer Tiefe von min. 90 mm.
4. Entfernen Sie den Staub aus den gebohrten Löchern.
5. Befestigen Sie mit einer chemischen Verankerung die 4 Stangen M12x110 (E) in den Bohrungen. Verankern Sie das Fundament streng nach den Empfehlungen des chemischen Dübelherstellers, mit besonderer Sorgfalt und unter Berücksichtigung von Montagedaten wie Mindesttiefe und -durchmesser der Bohrungen und Verfestigungszeit. Die Oberseite des Ankers sollte etwa 20 mm über den Boden ragen. Optional können Sie gemäß den Anweisungen des Herstellers mechanische M12-Verankerungen (nicht im Lieferumfang enthalten) verwenden. Die Enden der über den Boden ragenden Anker und Muttern müssen so gesichert sein, dass Verletzungen vermieden werden.
6. Legen Sie nach der Verfestigung der chemischen Verankerung den Boden des Instruments (D) auf die im Boden verankerten Stangen und verschrauben Sie sie mit 4x Montageset Nr. 2 (C). Gewindeverbindungen sind mit Schraubensicherungen zu sichern.

Ib Verankerung am Erdboden:

p. 22 - 24

1. Bodenverankerung zusammensetzen: 2x Montageset Nr. 3 (G) in den entsprechenden Löchern des Bodenverankerungsrohres (F) befestigen.
2. Finden Sie den richtigen Ort für die Montage des Gerätes. Der Untergrund an der gewählten Stelle sollte fest und dicht sein, um eine ausreichend starke und stabile Befestigung des Gerätes zu gewährleisten. Nach Abschluss der Montage muss der Untergrund über ausreichende Dämpfungseigenschaften verfügen und die EN1176-1:2017 Anforderungen erfüllen.
3. Graben Sie ein Loch mit einem Durchmesser von min. 300 mm, bis zu einer Tiefe von 850 mm. Begradigen Sie den Grund des Lochs und drücken Sie ihn an. Ca. 50 mm der Grundierung auf den Grund des Lochs platzieren und andrücken.
4. Setzen Sie das montierte Set (Punkt Ib-1) senkrecht in das Loch, so dass die Bodenanzeige auf dem Rahmen mit der geplanten Höhe der Spielfläche übereinstimmt. Fixieren Sie die Position des Rahmens z.B. mit Ziegelsteinen oder Gestein und achten Sie darauf, dass er gerade montiert wird.
5. Mischen Sie eine ausreichende Menge Beton, um die Löcher zu füllen. Beachten Sie unbedingt die Anweisungen des Betonherstellers. Die Löcher mit Beton ausgießen (Oberkante des Betonfundaments min. 400 mm unter der Bodenoberfläche) und erneut darauf achten, dass die Verankerung gerade montiert wird. Diese Richtlinien sind lediglich Empfehlungen - der Betonanker sollte kein Sicherheitsrisiko darstellen und muss den Anforderungen der Normen EN-1176-1:2017 entsprechen.
6. Lassen Sie den Beton verhärten, bevor Sie mit Schritt 7 fortfahren. Empfohlene Zeit min. 10 Stunden.
7. Sichtbaren Beton mit Erde abdecken, so dass der Untergrund wieder eben ist. Stellen Sie sicher, dass das Substrat sicher ist und die EN 1176-1:2017 Anforderungen erfüllt.

II Montage des Instruments:

p. 25 - 27

1. Platzieren Sie das Spielset (A) auf der Verankerung und verschrauben Sie es mit 4x Montageset Nr. 1 (B). Gewindeverbindungen sind mit Schraubensicherungen zu sichern.



ASSEMBLY - MONTAGE - MONTAJE MONTAGGIO - MONTAŽ

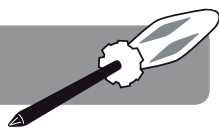

FR

ASSEMBLY STEPS

Ia Ancrage au sol:

p. 21 - 22

1. Trouvez le bon endroit pour assembler l'instrument. Une fois l'installation terminée, le substrat doit fournir des propriétés d'amortissement adéquates et répondre aux exigences de la norme EN1176-1:2017.
2. Placez la base de l'instrument (D) dans la position souhaitée et marquez les encoches.
3. Percez 4 trous pour l'ancrage avec une profondeur de 90mm min.
4. Retirez la poussière des trous percés.
5. Dans les trous percés, installez 4 tiges M12x110 (E) avec un ancrage chimique. Ancrer sur la fondation conformément aux recommandations du fabricant de l'ancrage chimique, avec un soin particulier et en tenant compte des données de montage telles que profondeur et diamètre de perçage min. et du temps de fixation. La surface supérieure de l'ancrage ne doit pas dépasser du sol de plus de 20 mm. En option, vous pouvez utiliser des ancrages mécaniques M12 (non fournis) à installer conformément aux instructions du fabricant. Les extrémités des ancrages et des écrous dépassant du sol doivent être installées de manière sécurisée afin d'éviter les blessures.
6. Après avoir fixé les ancrages au sol, placez la base de l'instrument (D) sur les tiges filetées ancrées et vissez-le à l'aide des 4x kits de montage n° 2 (C). Les raccords filetés doivent être sécurisés avec un frein-filet.

Ib Ancrage sur terrain:

p. 22 - 24

1. Installez les 2 kits de montage n° 3 (G) dans les trous correspondants du tuyau d'ancrage au sol (F).
2. Trouvez le bon endroit pour assembler l'instrument. Le substrat à l'emplacement choisi doit être dense et ferme pour assurer un montage du dispositif suffisamment solide et stable. Une fois l'installation terminée, le substrat doit fournir des propriétés d'amortissement adéquates et répondre aux exigences de la norme EN1176-1:2017.
3. Creusez un trou de diamètre 300mm min. , à une profondeur de 850mm. Aplanissez le fond du trou. En bas, placez une couche d'environ 50mm d'apprêt.
4. Placez l'ensemble assemblé (point no. Ib-1) et l'ancrage et ancrez-le verticalement dans le trou foré de manière à ce que l'indication du niveau du sol sur le cadre recouvre le niveau prévu de l'aire de jeu. Fixez la position du cadre, par exemple avec de la brique ou de la pierre, et assurez-vous que l'ensemble est monté de manière droite.
5. Mélanger une quantité suffisante de béton pour combler les trous. Suivre strictement les instructions du fabricant du béton. Remplir les trous avec du béton (la surface supérieure de la fondation en béton doit être à au moins 400 mm de la surface du sol), puis assurez-vous à nouveau que l'ensemble est monté de manière droite. Ces instructions ne sont que des recommandations - l'ancrage en béton ne doit pas poser de danger pour la sécurité et doit satisfaire aux exigences des normes EN-1176-1:2017.
6. Laisser le béton prendre avant de passer à l'étape 7. Durée recommandée min. 10 heures.
7. Couvrir le béton visible avec de la terre pour que le substrat soit à niveau. Assurez-vous que le substrat soit sans danger et réponde aux exigences de la norme EN 1176-1:2017.

II Installation de l'instrument:

p. 25 - 27

1. Placez l'ensemble de jeu (A) sur l'ancrage et vissez-le avec les 4 kits de montage no. 1 (B). Les connexions filetées doivent être sécurisées avec un frein-filet.



ASSEMBLY - MONTAGE - MONTAJE MONTAGGIO - MONTAŽ

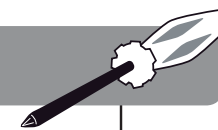

TOOLS - GEREEDSCHAP - OUTILS - WERKZEUGE HERRAMIENTAS - STRUMENTI DA LAVORO - NARZĘDZIA

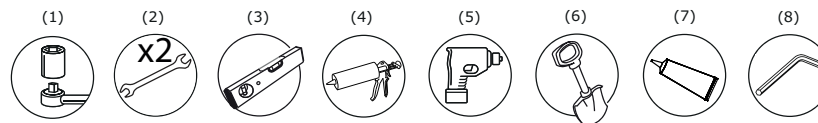

EN

- (1) ratchet spanner with cap 17, 19
- (2) spanner wrench 17, 19
- (3) spirit level
- (4) cartridge gun
- (5) hammer drill
- (6) shovel
- (7) threadlocker
- (8) allen key 6

NL

- (1) ratelsleutel met dop 17, 19
- (2) steeksleutel 17, 19
- (3) waterpasser
- (4) kitpistool
- (5) hamer boor
- (6) spade
- (7) schroefdraadborging
- (8) inbussleutel 6

FR

- (1) clé à cliquet avec douille 17, 19
- (2) clé plate 17, 19
- (3) niveau à bulle d'air
- (4) pistolet à cartouche
- (5) perceuse à percussion
- (6) pelle
- (7) frein fi let (colle)
- (8) clé hexagonale 6

DE

- (1) Universalschraubenschlüssel mit Aufsatz 17, 19
- (2) Mutternschlüssel 17, 19
- (3) Wasserwaage
- (4) Extruder Pistole
- (5) Schlagbohrer
- (6) Spaten
- (7) Schraubensicherung
- (8) Innensechskantschlüssel 6

ES

- (1) llave de trinquete con boca del 17, 19
- (2) llave inglesa 17, 19
- (3) nivel de aire
- (4) pistola de aplicación
- (5) taladro de martillo
- (6) pala
- (7) roscas
- (8) llave hexagonal 6

IT

- (1) chiave a cricchetto con attacco da 17, 19
- (2) chiave 17, 19
- (3) livella ad acqua
- (4) pistola di applicazione
- (5) trapano a percussione
- (6) badile
- (7) roscas
- (8) chiave esagonale 6

PL

- (1) klucz z grzechotką i nakładką 17, 19
- (2) klucz płaski rozmiar 17, 19
- (3) poziomica
- (4) pistolet do kleju montażowego
- (5) wiertarka udarowa
- (6) łopata
- (7) klej do gwintów
- (8) klucz ampułowy nr. 6



ASSEMBLY - MONTAGE - MONTAJE MONTAGGIO - MONTAŽ



EN

ASSEMBLY STEPS

Ia Anchoring to the floor:

p. 21 - 22

1. Find the right place to assemble the instrument. Once the installation is complete, the substrate must provide adequate cushioning properties and meet the requirements of EN1176-1:2017.
2. Place the instrument base (D) in the desired position and mark the slots.
3. Drill 4 holes for anchors with a depth of min. 90mm.
4. Remove the dust from the drilled holes.
5. In drilled holes, fix 4 rods M12x110 (E) with a chemical anchor. Anchor on the foundation strictly according to recommendations of the chemical anchor manufacturer, with special care and with regard to assembly data such as min. depth and diameter of drilling and binding time. The upper surface of the anchor should protrude above the floor by approx. 20mm. Optionally, you can use M12 mechanical anchors (not included) to be installed in accordance with the manufacturer's instructions. The ends of the anchors and nuts protruding above the floor shall be secure in such a way as to prevent injury.
6. After binding of chemical anchors in the floor, set the instrument base (D) on the anchored threaded rods and screw it with the 4x Assembly Kit No. 2 (C). Threaded connections to be secured with threadlocker.

Ib Anchoring to the ground:

p. 22 - 24

1. Assemble ground anchor: fix 2x Assembly Kits No. 3 (G) in corresponding holes of ground anchor pipe (F).
2. Find the right place to assemble the instrument. The substrate at the selected location should be firmly dense to ensure a sufficiently strong and stable mounting of the device. Once the installation is complete, the substrate must provide adequate cushioning properties and meet the requirements of EN1176-1:2017.
3. Dig a hole with a diameter of min. 300mm, to a depth of 850mm. Straighten the bottom of the hole and beat the ground. At the bottom, place and beat approx. 50mm layer of the priming.
4. Place the assembled set (point no. Ib-1) vertically in the dug hole so that the ground level indication on the anchor covers with the planned level of the play area. Fix the position anchor i.e. with bricks or stones and make sure that it stands upright.
5. Mix sufficient amount of concrete to fill the hole. Strictly follow the instructions of the concrete manufacturer. Pour down the holes with concrete (the upper surface of the concrete foundation min. 400mm below the ground surface) and then again make sure that the anchor stay in the right position. These guidelines are merely recommendations - the concrete anchor should not pose a safety hazard and must meet the requirements of EN-1176-1:2017 standards.
6. Allow concrete to bind before proceeding to step 7. Recommended time min. 10 hours.
7. Cover visible concrete with soil so that the substrate is again equal. Make sure the substrate is safe and meets the requirements of EN 1176-1:2017.

II Installation of the instrument

p. 25 - 27

1. Put Playing Set (A) on the anchor and screw it with v4x Assembly Kit no. 1 (B). Threaded connections to be secured with threadlocker.



ASSEMBLY - MONTAGE - MONTAJE MONTAGGIO - MONTAŽ

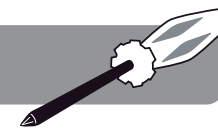

NL

ASSEMBLY STEPS

Ia Aan de vloer verankeren:

p. 21 - 22

1. Zoek de juiste plaats om het instrument in elkaar te zetten. Zodra de installatie is afgerond, moet de ondergrond over voldoende dempende eigenschappen beschikken en voldoen aan de eisen van EN1176-1:2017.
2. Plaats de basis van het instrument (D) in de gewenste positie en markeer de gleuven.
3. Boor 4 gaten van min. 90 mm diep voor de ankers.
4. Verwijder het stof van de geboorde gaten.
5. Bevestig in de boorgaten 4 doorsteekankers M12x110 (E) met een chemisch anker. Veranker aan de bodem volgens de eisen van de fabrikant van het chemische anker. Volg daarbij zorgvuldig de montagegegevens zoals min. boordiepte en -diameter en uithardingstijd. Het oppervlak van het anker mag niet meer dan ca. 20 mm boven de vloer uitsteken. U kunt eventueel M12 mechanische ankers (niet inbegrepen) gebruiken. Volg hierbij de instructies van de fabrikant. De uiteinden van de ankers en bouten die boven de vloer uitsteken moeten zo bevestigd worden dat er geen risico op letsel kan ontstaan.
6. Na het bevestigen van de chemische ankers in de vloer, plaats dan de basis van het instrument (D) op de doorsteekankers en schroef ze vast met 4x montageset nr. 2 (C). Pas schroefdraadborging toe bij de schroefverbindingen.

Ib Aan de bodem verankeren:

p. 22 - 24

1. Grondanker in elkaar zetten: bevestig 2x montageset nr. 3 (G) in de bijbehorende gaten van het grondanker (F).
2. Zoek de juiste plaats om het instrument in elkaar te zetten. De ondergrond van de geselecteerde locatie moet stevig zijn en een hoge dichtheid hebben zodat het instrument goed en stabiel bevestigd kan worden. Zodra de installatie is afgerond, moet de ondergrond over voldoende dempende eigenschappen beschikken en voldoen aan de eisen van EN1176-1:2017.
3. Graaf een gat van 850 mm diep en een diameter van min. 300 mm. Maak de bodem van het gat vlak en stamp de grond aan. Breng op de bodem ca. 50 mm primer aan.
4. Plaats de gemonteerde set (puntnr. Ib-1) verticaal in het gat zodat de indicatie op de ankers overeenkomt met het geplande niveau van het speelterrein. Zet het anker vast met (bak)stenen en zorg dat het frame recht staat.
5. Meng voldoende beton om het gat te vullen. Volg de instructies van de fabrikant van het beton. Giet de gaten vol met beton (het oppervlak van de betonnen fundering ligt min. 400 mm onder het grondoppervlak) en zorg dat de ankers in juiste positie blijven staan. Deze richtlijnen zijn slechts aanbevelingen. De betonverankering mag geen gevaar veroorzaken en moet voldoen aan de eisen van de EN-1176-1:2017-normen.
6. Laat het beton uitharden voordat u verder gaat met stap 7. Aanbevolen uithardingstijd: min. 10 uur.
7. Bedek zichtbaar beton met aarde zodat de ondergrond weer gelijk is. Zorg dat de ondergrond veilig is en voldoet aan de eisen van EN 1176-1:2017.

II Het toestel installeren:

p. 25 - 27

1. Plaats de speelset (A) op het anker en schroef deze vast met 4x montageset nr. 1 (B). Pas schroefdraadborging toe bij de schroefverbindingen.