



**ASSEMBLY - MONTAGE - MONTAJE
MONTAGGIO - MONTAŽ**

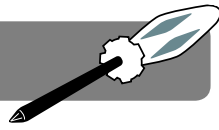


FIG II b

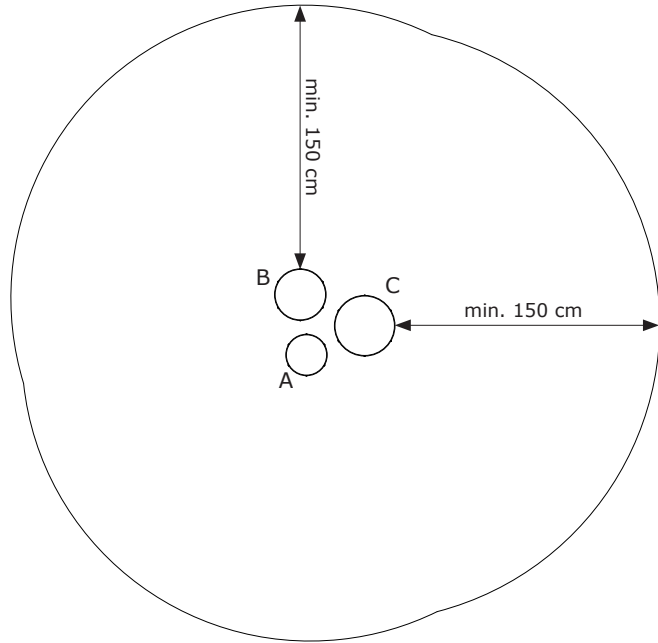
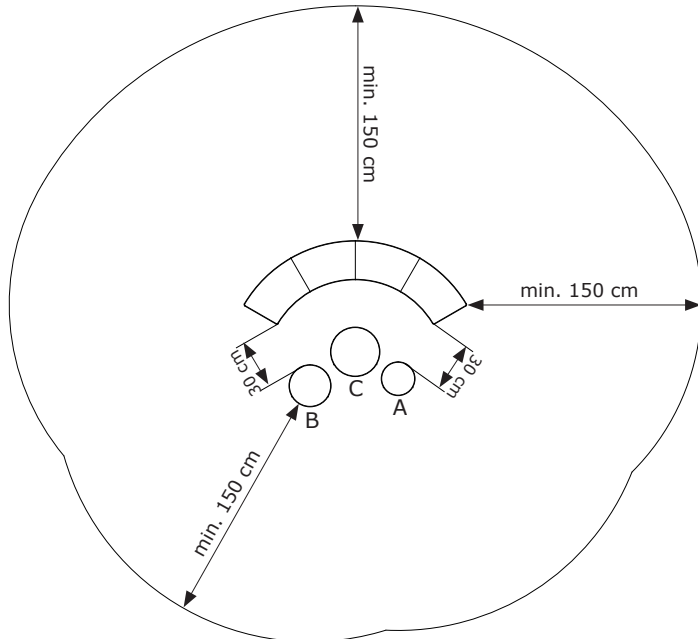


FIG II c



**Instructions for use
DRUMS 'thunder'**

**Gebruiksaanwijzing
DRUMS 'thunder'**

**Mode d'emploi
DRUMS 'thunder'**

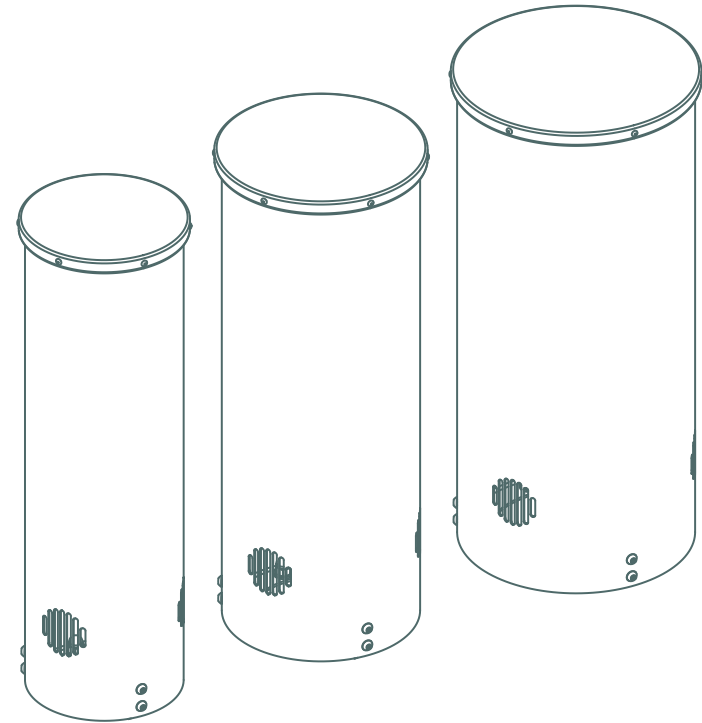
**Gebrauchsanweisung
DRUMS 'thunder'**

560.012.

**Modo de empleo
DRUMS 'thunder'**

**Istruzioni per l'uso
DRUMS 'thunder'**

**Instrukcja użytkowania
BĘBENKI 'thunder'**



KBT nv
Hemelrijken 8
2890 Sint-Amands
BELGIUM

KBT Polska sp. z o.o.
ul. M. Konopnickiej 6
00-491 Warszawa
POLAND

INSTRUCTION FOR USE

SAFETY INSTRUCTIONS

1. Please keep this instruction sheet safely for future reference.
2. Please do not modify the product or the assembly details in any way. Modifications will affect the structural integrity and replacement parts will be at the buyer's expense. Inappropriate use or faulty application of the product are explicitly forbidden and absolve the manufacturer of all liability.
3. The use of the item is allowed only under continuous supervision by an adult.
4. This product meets all security aspects of the European standards EN1176-1:2017. This product is fit for outdoor and indoor commercial playgrounds.
5. The application of the item as part of a playframe or any other construction will have to be such that it excludes all risks of entrapment.
6. When mounting or assembling the device, attention should be given to the minimum required distance between the device and eventual obstacles (impact area). Dimension of the impact area depends on the free height of fall (FIG I). The impact area shall be at least 1,5 m around the equipment, measured horizontally. In this safety area no hard, angular or pointed objects should be present (FIG II a, b, c).
7. The safety surface underneath the product must be flat, and be covered in a suitable way and meet the requirements of EN1176-1:2017. The product must not be placed on asphalt, concrete or any other hard surface.
8. Connections shall be safeguarded so that they cannot be undone without tools (e.g. with glued threaded joints).
9. No spare parts are provided with the device. In case of a damage, spare parts can be purchased from the manufacturer.
10. The device can be combined in a set with a Bench (560.080.). In this case the distance between the devices should be 30 cm (FIG IIc)

INSPECTION AND MAINTENANCE

The frequency of inspection and maintenance will vary depending on type of equipment, impact attenuating surfacing, materials used and other factors (e.g. heavy use, levels of vandalism, coastal location, air pollution, age of equipment, whether the stability of the equipment relies on one pole...). The frequency of inspection should be increased if there are factors that reduce the impact attenuation level over time (e.g. degradation of organic materials, ageing due to UV exposure).

Routine visual inspection (weekly to monthly)

- Always check that the bolts and nuts are securely fastened.
- Check the shock absorbing surface for objects that don't belong there.
- Check for missing parts.
- Check the surface for dangerous objects that don't belong there.

Operational inspection (1 to 3 months)

- Check the stability of the construction.
- Check every part for excessive wear and replace when necessary.

Annual inspection (1 to 2 times per year)

- Check for rust and corrosion.
- Check every part for excessive wear and replace when necessary.

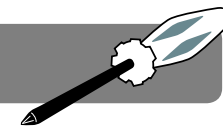
ASSEMBLY - MONTAGE - MONTAJE
MONTAGGIO - MONTAŽ

FIG I

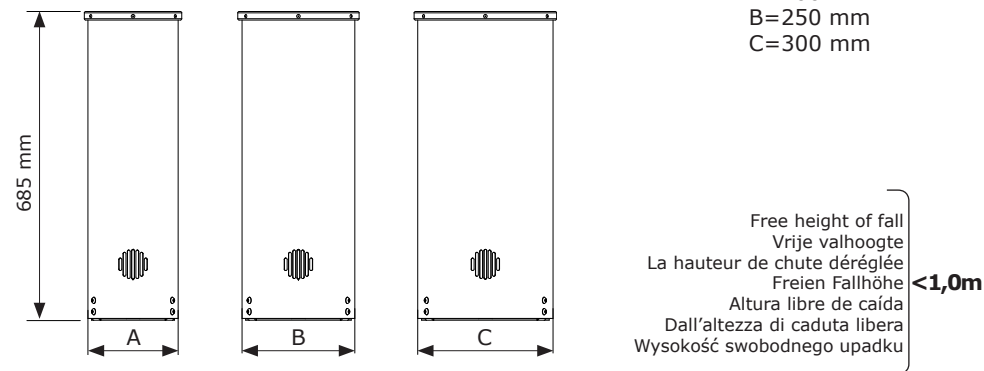
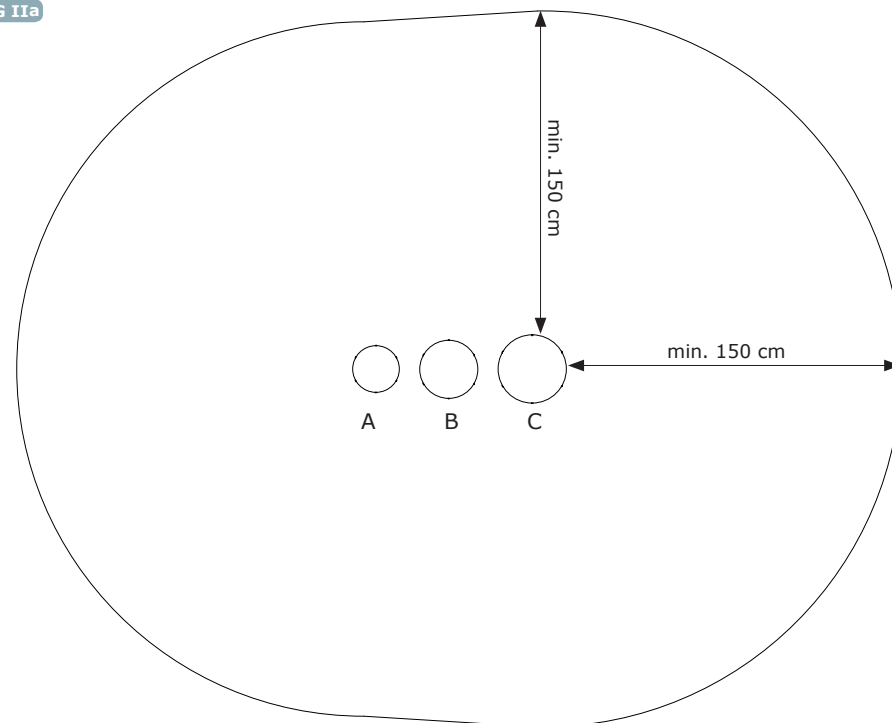
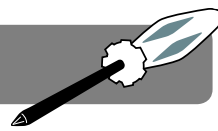


FIG IIa

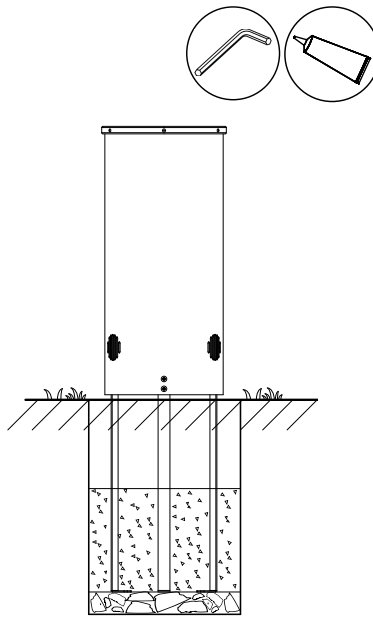
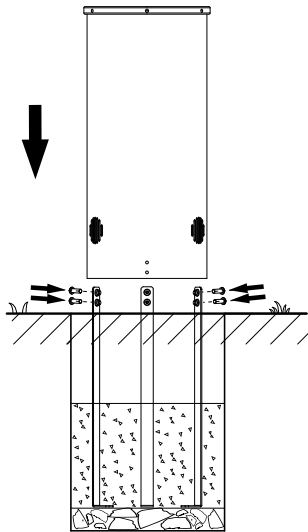




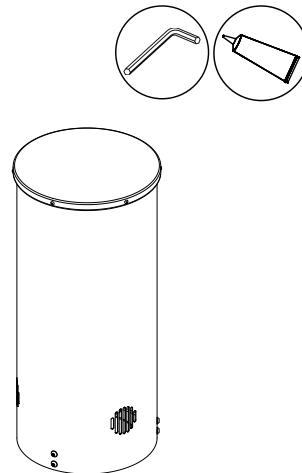
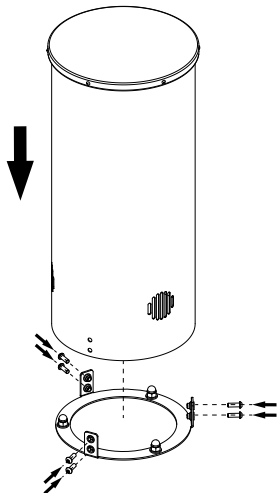
II

1

1xA
1xB
1xC
+
18xE



1xA
1xB
1xC
+
18xE



GEBRUIKSAANWIJZING

VEILIGHEIDSINSTRUCTIES

1. Gelieve deze gebruiksaanwijzing zorgvuldig te bewaren.
2. Gelieve geen wijzigingen aan het product aan te brengen, deze kunnen de structurele integriteit beïnvloeden en vervangstukken zullen ten koste van de koper zijn. Onaangepast gebruik of foutieve montage van het product zijn uitdrukkelijk verboden en ontslaan de fabrikant van elke aansprakelijkheid.
3. Het gebruik van het product is enkel toegelaten onder voortdurend toezicht van een volwassene.
4. Dit product voldoet aan alle veiligheidsvoorschriften voorgeschreven in de EN1176-1:2017. Dit product is geschikt voor openbare buitenspeeltuinen.
5. Het inbouwen van dit product in een speeltoestel of andere constructie dient zodanig te gebeuren dat gevaar voor beknelling uitgesloten is.
6. Bij de installatie van de constructie dient er te worden gelet op de minimum noodzakelijke afstand tussen de constructie en eventuele hindernissen (impact gebied). De afmetingen van het impactgebied zijn afhankelijk van de vrije valhoogte (FIG I). Het impactgebied moet minstens 1,5 m rond het toestel bedragen horizontaal. In dit veiligheidsgebied mogen er geen hoekige of puntige voorwerpen aanwezig zijn. (FIG II a, b, c).
7. De ondergrond moet vlak zijn en over een aangepaste bodem beschikken en moet voldoen aan alle eisen van de EN1176-1:2017 normering. Het product mag dus nietgeplaatst worden boven asfalt, beton of een ander hard oppervlak.
8. Verbindingen moeten goed beveiligd zijn zodat ze niet kunnen losgemaakt worden zonder gereedschap. (bv. vastgelijmde schroefverbindingen).
9. Reserveonderdelen worden niet meegeleverd. In geval van schade kunnen onderdelen bij de fabrikant gekocht worden.
10. Het apparaat kan worden gecombineerd in combinatie met een bank (560.080). In dit geval moet de afstand tussen de apparaten 30 cm zijn (fig. IIc).

INSPECTIE EN ONDERHOUD

De frequentie van de controle en het onderhoud hangt af van het type speeltoestel, de valdempende ondergrond en andere factoren (vb. intensiteit van gebruik, vandalisme, ouderdom van het materiaal, omgeving of de stabiliteit van de constructie ondersteund door een enkel paa ...). De frequentie van de inspectie moet verhoogd worden wanneer bijzondere factoren de schokverminderende werking kunnen verminderen (vb. degradatie van organisch materiaal, veroudering door UV blootstelling).

Routinekeuring (wekelijks tot maandelijks)

- Kijk na of alle bouten en moeren nog voldoende vastzitten.
- Controleer de bodemafwerking op vreemde voorwerpen.
- Controleer op ontbrekende onderdelen.
- Controleer de ondergrond op gevaarlijke objecten die daar niet thuishoren.

Werkingskeuring (1 tot 3 maandelijks)

- Controleer de stabiliteit van de constructie.
- Controleer elk onderdeel op extreme slijtage en vervang indien nodig.

Periodieke controle (1 tot 2 keer per jaar)

- Controleer op roest en corrosie.
- Controleer elk onderdeel op extreme slijtage en vervang indien nodig.

MODE D'EMPLOI

INSTRUCTIONS DE SÉCURITÉ

1. Veuillez soigneusement conserver ce mode d'emploi.
2. Ne veuillez apporter aucune modification au produit, celle-ci pourrait influencer l'intégrité structurelle et les pièces de rechange seraient à charge de l'acheteur. L'utilisation inadaptée ou le montage fautif du produit sont explicitement défendus et dégagent le producteur de toute responsabilité.
3. L'utilisation du produit est uniquement autorisée sous contrôle d'un adulte.
4. Le produit correspond aux normes de sécurité selon la Norme Européenne EN1176-1:2017. Ce produit convient aux aires de jeux publiques extérieures.
5. L'application de l'appareil dans le cadre d'un jeu ou de toute autre construction devra être telle qu'elle exclut tous les risques de coincement.
6. Lors du montage ou de l'assemblage de dispositif, il convient de veiller à la distance minimale requise entre dispositif et les éventuels obstacles (zone d'impact). La dimension de la zone d'impact dépend de la hauteur de chute (figure I). La zone d'impact doit être d'au moins 1,5m autour de l'équipement, mesurée horizontalement. Dans cette zone de sécurité, aucun objet dur, anguleux ou pointu ne doit être présent (FIGII).
7. la surface de sécurité sous le produit doit être plate et être couverte d'une manière appropriée et satisfaisante aux exigences de la norme EN1176-1:2017. Le produit ne doit pas être placé sur l'asphalte, le béton ou toute autre surface dure.
8. Les connexions doivent être bien protégées pour qu'il soit impossible de les ouvrir sans outils (ex. Avec des tiges filetées collées).
9. Pièces de rechange ne sont pas livrées avec. En cas de dommage, les pièces de rechange peuvent être achetées auprès du fabricant.
10. L'instrument peut être combiné dans un ensemble avec un banc (560.080.). Dans ce cas, la distance entre les appareils doit être de 30 cm (figure IIc).

CONTRÔLE ET ENTRETIEN

La fréquence de l'inspection et l'entretien dépend du type d'équipement de jeu, les sols amortissants et autres facteurs (p. ex., l'intensité d'utilisation, vandalisme, âge de l'équipement, environnement ou la stabilité de la construction, pris en charge par un seul poteau,...). La fréquence des inspections devrait être augmentée lorsque les facteurs spéciaux peuvent réduire l'opération amortissante (par exemple la dégradation de la matière organique, le vieillissement par exposition aux rayons UV).

Inspection visuelle de routine (hebdomadaire ou mensuelle)

- Toujours s'assurer que les boulons et les écrous soient bien serrés.
- Vérifier que la surface amortissante soit libre.
- Vérifier qu'ils n'y aient des pièces manquantes.
- Vérifier la surface pour les objets dangereux qui n'y appartiennent pas.

Inspection opérationnelle (1 à 3 mois)

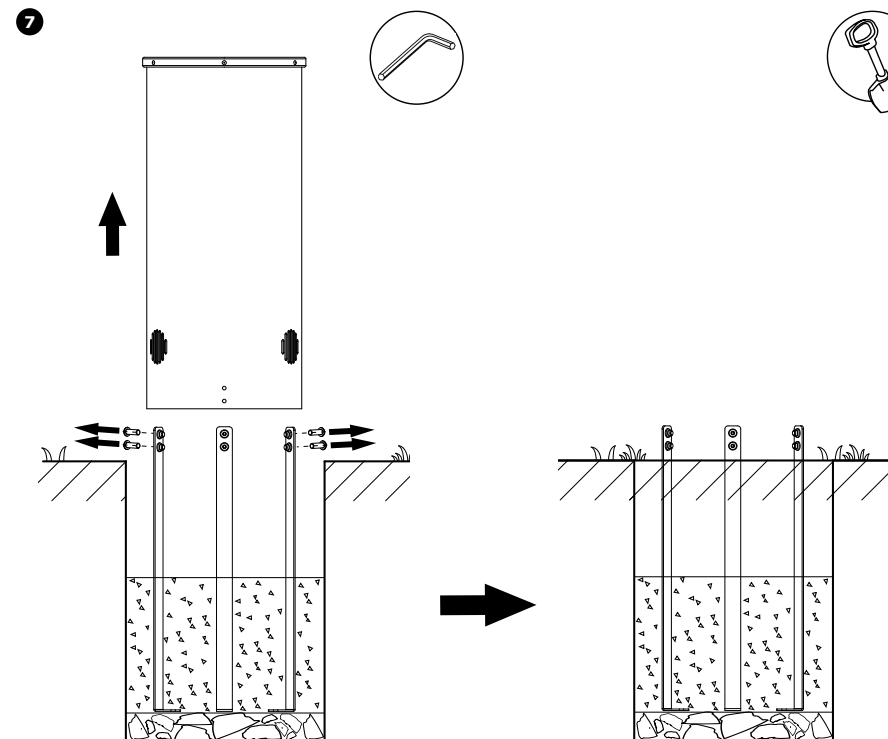
- Contrôler la stabilité de la construction.
- Contrôler chaque pièce sur usure excessive et remplacer si nécessaire.

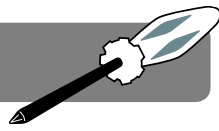
Inspection annuelle (1 à 2 fois par an)

- Inspecter sur présence de rouille et corrosion.
- Contrôler chaque pièce sur usure excessive et remplacer si nécessaire.


ASSEMBLY - MONTAGE - MONTAJE
MONTAGGIO - MONTAŽ

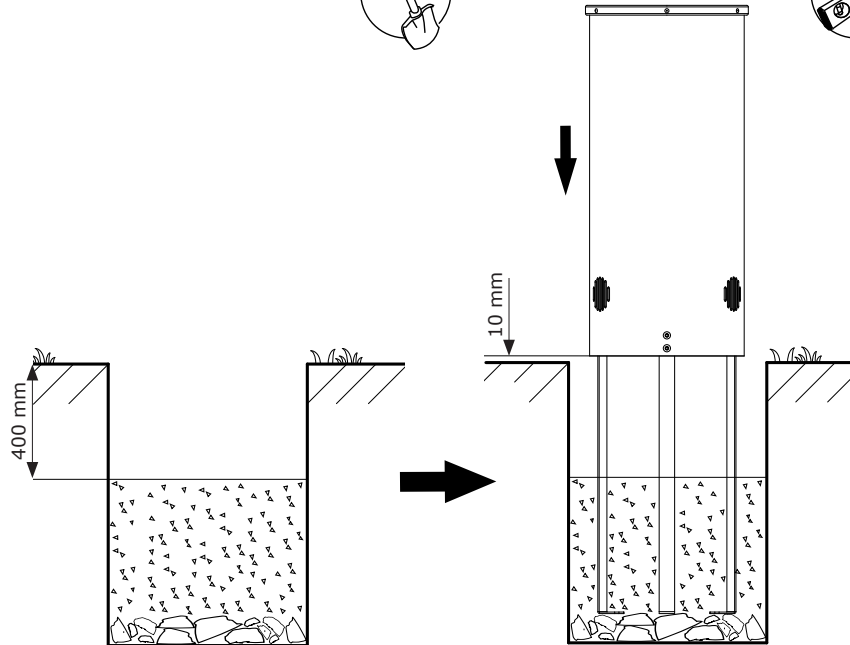

Ib



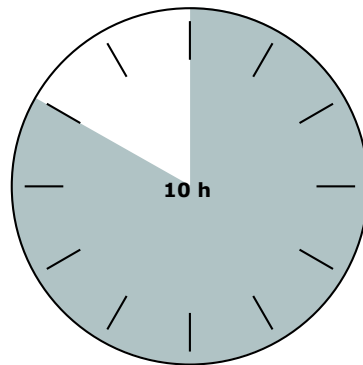


Ib

45



6



GEBRAUCHSANWEISUNG

SICHERHEITSHINWEISE

1. Bitte bewahren Sie diese Gebrauchsanweisung sorgfältig auf.
2. Bitte keine Änderungen an dem Produkt vornehmen, dies könnte die Struktur beeinflussen und Austauschstücke werden dann zu Kosten des Käufers sein. Unangepasstes Benutzen oder falsche Montage sind ausdrücklich verboten und entlasten den Hersteller von seiner Verantwortung.
3. Das Benutzen von diesem Produkt ist nur zugelassen unter der ständigen Aufsicht eines Erwachsenen.
4. Dieses Produkt entspricht allen Anforderungen der Europäischen Norm EN1176-1:2017. Es ist nur geeignet für öffentlichen Gebrauch.
5. Bei der Montage des Produktes muss sichergestellt sein das, dass ausgewählte Spielgerät oder eine andere Konstruktion der Beanspruchung standhält und dass keine Fangstellen für Gliedmasse oder Kleidungsteile entstehen.
6. Bei der Montage oder Montage des Geräts ist auf den erforderlichen Mindestabstand zwischen dem Gerät und eventuellen Hindernissen (Aufprallbereich) zu achten. Die Größe des Aufprallbereichs hängt von der freien Fallhöhe ab (BILD I). Die Aufprallfläche muss mindestens 1,5 m um das Gerät herum liegen, horizontal gemessen. In diesem Sicherheitsbereich dürfen keine harten, eckigen oder spitzen Gegenstände vorhanden sein (BILD II)..
7. Die Sicherheitsfläche unter dem Produkt muss flach sein und auf geeignete Weise abgedeckt sein und die Anforderungen von EN1176-1: 2017 erfüllen. Das Produkt darf nicht auf Asphalt, Beton oder einer anderen harten Oberfläche platziert werden.
8. Verbindungen müssen gut befestigt sein, sodass diese nicht ohne Werkzeug gelöst werden können (z. B. mit geklebten Schraubverbindungen).
9. Die Nestschaukel wird ohne Ersatzteile geliefert. Im Falle einer Beschädigung können Ersatzteile beim Hersteller erworben werden.
10. Das Gerät kann mit der Bank (560.080.) kombiniert werden. In diesem Fall sollte der Abstand zwischen den Geräten 30 cm betragen (FIG II c).

INSPEKTION UND WARTUNG

Die Häufigkeit der Inspektion und Wartung wird je nach Art des Gerätes, stoßdämpfenden Oberfläche, verwendeten Materialien und anderen Faktoren (z. B. starke Beanspruchung, Vandalismus, Küstenlage, Luftverschmutzung, Alter der Ausrüstung, ob die Stabilität der Ausrüstung sich auf einer Stange verlässt, ...) variieren. Die Häufigkeit der Inspektion sollte erhöht werden, wenn Faktoren vorhanden sind, die das Aufpralldämpfungsniveau im Laufe der Zeit verringern (z. B. Abbau von organischen Materialien, Altern durch UV-Aussetzung).

Routinekontrolle (wöchentlich bis monatlich)

- Kontrollieren Sie ob alle Bolzen und Muttern noch fest genug sitzen.
- Kontrollieren Sie die Bodenausführung auf fremde Sachen.
- Kontrollieren Sie auf fehlende Unterteile.
- Kontrollieren Sie, dass die Sicherheitszone evakuiert ist.

Wirkungskontrolle (1 bis 3 Monaten)

- Kontrollieren Sie die Stabilität der Konstruktion.
- Kontrollieren Sie auf außergewöhnlichen Verschleiß und ersetzen Sie wenn nötig.

Periodische Kontrolle (1 bis 2 Mal pro Jahr)

- Kontrollieren Sie auf Rost und Erosion.
- Kontrollieren Sie auf außergewöhnlichen Verschleiß und ersetzen Sie wenn nötig.

SEGURIDAD LAS INSTRUCCIONES

1. Por favor guarde este manual para futuras referencias de forma segura.
2. Por favor, de ningún modo modifique el producto ni ninguna de sus partes. Las modificaciones afectarán a la integridad estructural y las piezas de recambio correrán a cargo del consumidor. El uso inexacto o el montaje incorrecto de este producto está expresamente prohibido y libera al fabricante de toda responsabilidad.
3. El uso de este producto sólo está permitido bajo la vigilancia de un adulto.
4. Este producto corresponde a todas los aspectos de seguridad según las Normas Europeas EN1176-1:2017, es conveniente para el uso público.
5. La instalación de este producto en un juego infantil o otra construcción debe estar hecho así que peligro para quedarse atascado quede excluido.
6. Al montar o ensamblar el dispositivo, se debe prestar atención a la distancia mínima requerida entre el dispositivo y los eventuales obstáculos (área de impacto). La dimensión del área de impacto depende de la altura libre de caída (FIG I). El área de impacto debe ser de al menos 1,5 m alrededor del equipo, medido horizontalmente. En esta área de seguridad no debe haber objetos duros, angulares o puntiagudos (FIG II).
7. La superficie de seguridad bajo el producto debe ser plana, y se debe cubrir de forma correcta y cumplir los requerimientos de la EN 1176-1:2017. El producto no debe ser colocado sobre asfalto, cemento o ninguna otra superficie dura.
8. Las uniones deben ser protegidas, de modo que no puedan ser desmontadas sin herramientas (p. ej. Con juntas fileteadas pegadas).
9. No se suministran piezas de repuesto con el dispositivo. En caso de daños, pueden adquirirse piezas de repuesto en el fabricante.
10. El dispositivo puede combinarse con un Banco (560.080.). En este caso, la distancia entre los dispositivos debe ser de 30 cm (FIG II c).

INSPECCIÓN Y MANTENIMIENTO

La frecuencia de la inspección y mantenimiento variará dependiendo del tipo de equipamiento, superficie amortiguadora de impacto, material utilizado, y otros factores (p.ej. Uso intensivo, niveles de vandalismo, localización cercana a la costa, contaminación ambiental, edad del equipo, si es de un solo poste...) La frecuencia de inspección debe aumentarse, si hay factores que pueden reducir el nivel de amortiguación con el tiempo (p.ej. degradación de materiales orgánicos, envejecimiento por exposición a rayos UV).

Inspección visual rutinaria (semanalmente o mensualmente)

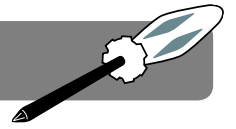
- Asegúrese siempre de que los pernos y las tuercas están bien fijados.
- Verifique que no existen obstáculos en el área de seguridad del producto.
- Compruebe que no faltan piezas.
- Verifique que el espacio alrededor del equipamiento esté libre de objetos.

Inspección operacional (1 a 3 meses)

- Verifique la estabilidad de la construcción.
- Verifique todos los componentes por si hubiera un desgaste excesivo y sustitúyalos cuando sea necesario.

Inspección anual (de 1 a 2 veces al año)

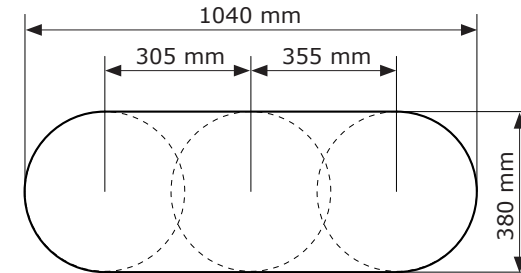
- Compruebe que no hay partes oxidadas o con herrumbre.
- Verifique todos los componentes por si hubiera un desgaste excesivo y sustitúyalos cuando sea necesario.



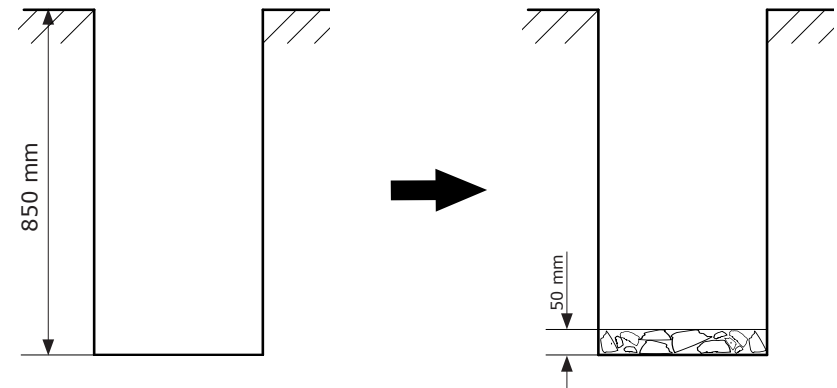
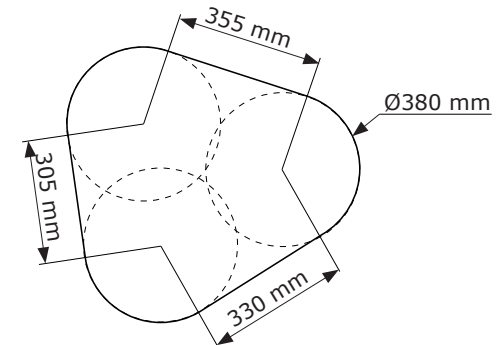
Ib

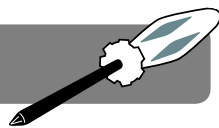
23

FIGIIa



FIGIIb





Ib

1

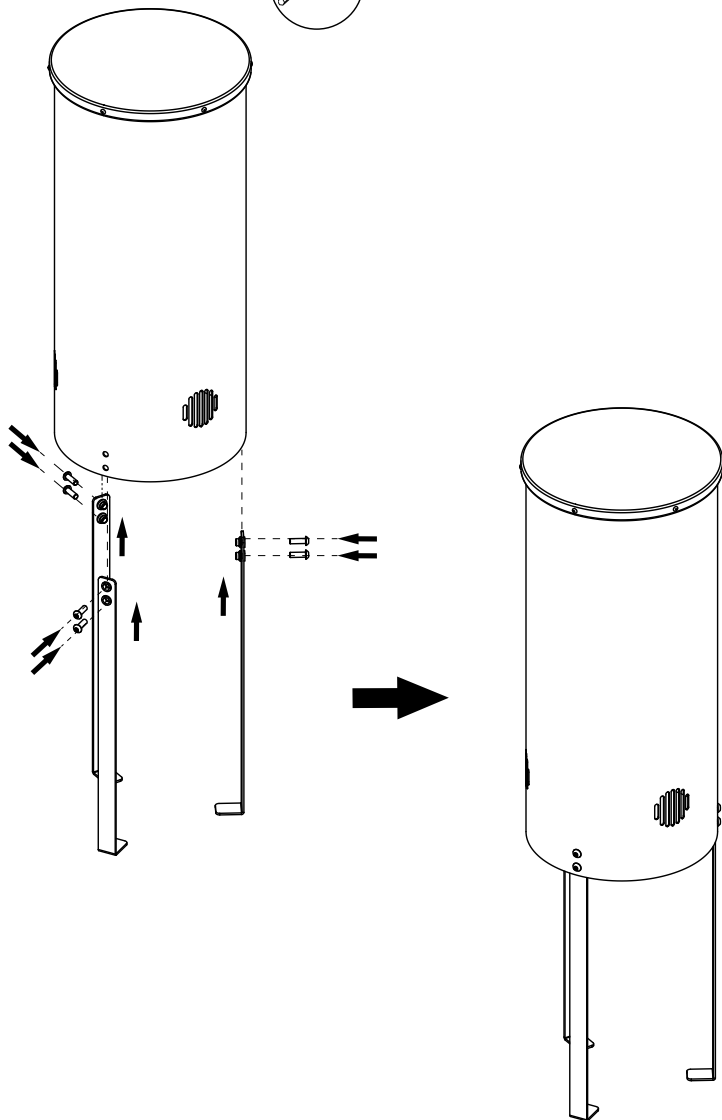
1xA
1xB
1xC

+

9xK

+

18xE



ISTRUZIONI PER L'USO

INDIRIZZAMENTI PER L'USO

1. Conservare le istruzioni con cura.
2. Non apportare al prodotto delle modifiche che possono intaccare l'integrità strutturale; i costi eventuali di ricambio sono a carico dell'acquirente. L'uso improprio oppure il montaggio sbagliato è vietato e solleva il fabbricante di ogni responsabilità.
3. Il prodotto deve essere utilizzato esclusivamente sotto la costante supervisione di un adulto.
4. Questo prodotto è conforme a tutti i requisiti descritti nelle Norme Europee EN1176-1:2017 relative alla sicurezza. Questo prodotto è adatto all'uso nei parchi giochi commerciali.
5. Effettuare il montaggio in modo che si eviti il rischio di intrappolamento.
6. Durante il montaggio o il montaggio del dispositivo, prestare attenzione alla distanza minima richiesta tra il dispositivo e eventuali ostacoli (area d'impatto). La dimensione dell'area d'impatto dipende dall'altezza di caduta libera (FIG I). L'area d'impatto deve essere di almeno 1,5 m intorno all'apparecchio, misurata orizzontalmente. In questa area di sicurezza non dovrebbero essere presenti oggetti duri, angolari o appuntiti (FIG II).
7. La superficie di sicurezza sotto il prodotto deve essere piatta, e deve coprire in modo corretto e soddisfacente i requisiti della EN 1176-1: 2017. Il prodotto non deve essere posizionato su asfalto, cemento o altre superfici dure.
8. Le connessioni devono essere controllate e protette al fine di non poter essere tolte nemmeno con degli strumenti (p. esempio con giunti filettati incollati).
9. Pezzi di ricambio non forniti con il dispositivo. In caso di danni, possono essere acquistati i pezzi di ricambio del produttore.
10. Il dispositivo può essere installato insieme alla panca (560.080). In tal caso la distanza tra i dispositivi deve essere di 30 cm (FIG II c).

ISPEZIONE E MANUTENZIONE

La frequenza dell'ispezione e della manutenzione varierà a seconda del tipo di attrezzatura, della superficie di ammortamento dell'impatto, del materiale utilizzato e di altri fattori (ad esempio uso intensivo, livelli di atti vandalici, ubicazione al mare, inquinamento ambientale, età dell'apparecchiatura, se si tratta di un singolo...). La frequenza dell'ispezione dovrebbe essere aumentata, se vi sono fattori che possono ridurre il livello di smorzamento nel tempo (ad es. degrado di materiali organici, invecchiamento mediante esposizione ai raggi UV).

Ispezione visuale di routine (settimanale o mensile)

- Sempre assicurarsi che i bulloni e dadi siano bene serrati.
- Assicurarsi che la superficie antitrauma sia sgombra da oggetti che non dovrebbero starci.
- Assicurarsi che non ci manchino delle parti.
- Controllare che la pista sia sgombra da oggetti.

Ispezione operativa (1 a 3 mesi)

- Controllare la stabilità della costruzione.
- Controllare ogni parte su logoramento eccessivo e sostituire se necessario.

Ispezione annuale (1 a 2 volte ogni anno)

- Controllare la ruggine e la corrosione.
- Controllare ogni parte su logoramento eccessivo e sostituire se necessario.

INSTRUKCJA BEZPIECZEŃSTWA

1. Prosimy zachować niniejszą instrukcję użytkowania w celu wykorzystania jej w przyszłości.
2. Prosimy nie modyfikować urządzenia ani innych danych montażowych w jakikolwiek sposób. Zmiany będą miały wpływ na integralność strukturalną i wymiana części zamiennych nastąpi na koszt nabywcy. Niewłaściwe używanie lub zastosowanie produktu niezgodne z przeznaczeniem jest zabronione i zwalnia producenta z jakiegokolwiek odpowiedzialności.
3. Do użytku pod bezpośrednim nadzorem osoby dorosłej.
4. Produkt spełnia europejskie normy bezpieczeństwa EN1176-1:2017. Produkt przeznaczony jest do wykorzystania na wewnętrznych i zewnętrznych placach zabaw.
5. Podczas instalacji urządzenia, należy upewnić się, że nie występuje ryzyko zakleszczenia.
6. Podczas montażu urządzenia, należy zwrócić uwagę na minimalną wymaganą odległość między urządzeniem, a ewentualnymi przeszkodami (powierzchnia zderzenia). Wymiar powierzchni zderzenia zależy od wysokości swobodnego spadania (FIG I). Obszar powierzchni zderzenia powinien wynosić co najmniej 1,5 m wokół urządzeń, mierzony w poziomie oraz zwiększony dla wysokości swobodnego spadania powyżej 1,5 m. W tym obszarze bezpieczeństwa nie powinny znajdować się twarde, kanciaste lub ostre przedmioty (FIG II a,b,c).
7. Powierzchnia pod urządzeniem powinna być płaska i mieć właściwości amortyzujące oraz spełniać wymagania EN1176-1:2017.
8. Połączenia powinny być zabezpieczone tak, żeby nie można było ich rozkręcić bez użycia narzędzi (np. klejone połączenia gwintowe).
9. Części zamienne nie są dostarczane wraz z urządzeniem. W przypadku awarii części zamienne można nabyć u producenta.
10. Urządzenie może być łączone w zestawie z ławką (560.080.) W takim przypadku odstęp między urządzeniami powinien wynosić 30 cm (FIG II c).

KONTROLA I KONSERWACJA

Częstotliwość kontroli i konserwacji zależy od rodzaju urządzenia, użytych materiałów bądź innych czynników (np. dużego obciążenia, umyślnego zniszczenia, wilgotności powietrza, zanieczyszczenia powietrza, wieku wyposażenia itp.). W przypadku zaistnienia czynników, które osłabiają właściwości nawierzchni amortyzującej upadek (np. degradacja materiałów organicznych, starzenie spowodowane promieniowaniem UV), należy zwiększyć częstotliwość kontroli i konserwacji.

Rutynowa kontrola (raz na tydzień lub raz na miesiąc)

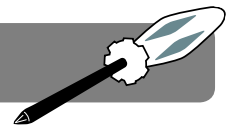
- Zawsze należy sprawdzać, czy śruby i nakrętki są mocno dokręcone.
- Na podłożu amortyzującym pod produktem nie powinny znajdować się żadne przedmioty.
- Należy sprawdzać, czy nie brakuje żadnych elementów.
- Należy sprawdzać czy na podłożu nie znajdują się niebezpieczne przedmioty.

Kontrola robocza (raz na 1 do 3 miesięcy)

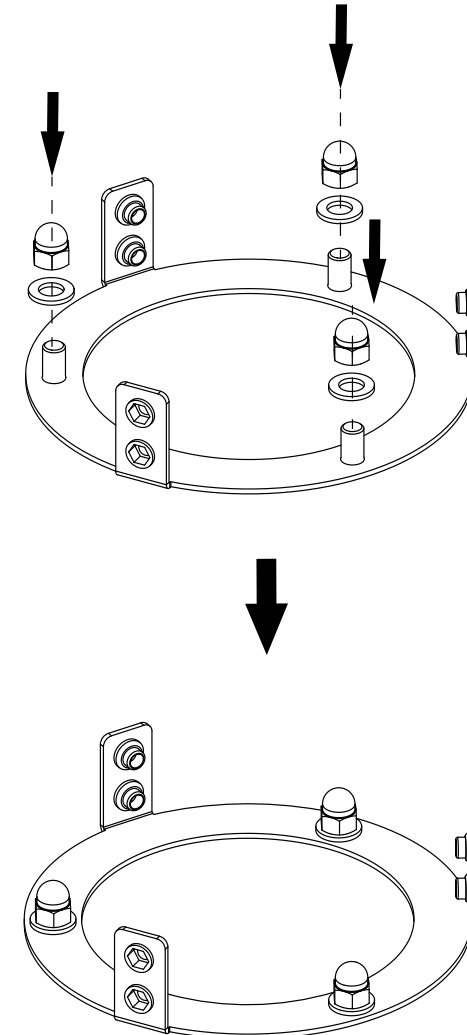
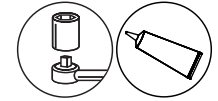
- Należy sprawdzać stabilność konstrukcji.
- Należy sprawdzać zużycie każdej części i w razie potrzeby wymienić na nową.

Kontrola roczna (1 lub 2 razy do roku)

- Należy sprawdzać elementy konstrukcji pod kątem obecności korozji.
- Należy sprawdzać zużycie każdej części i w razie potrzeby wymienić na nową.



Ia

6
9xI

Ia

1 2

1x F
1x G
1x H

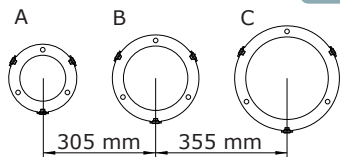
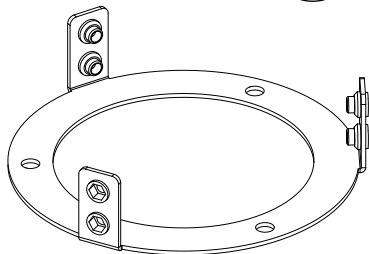


FIG I a

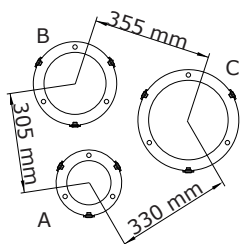
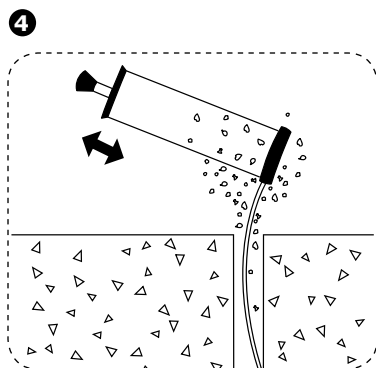
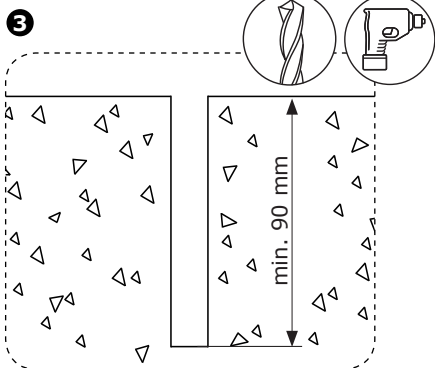
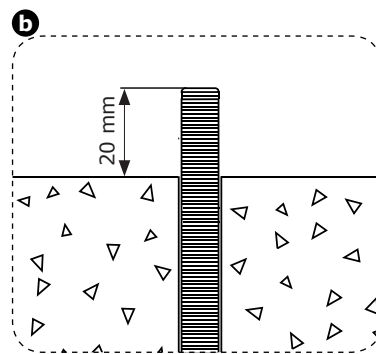
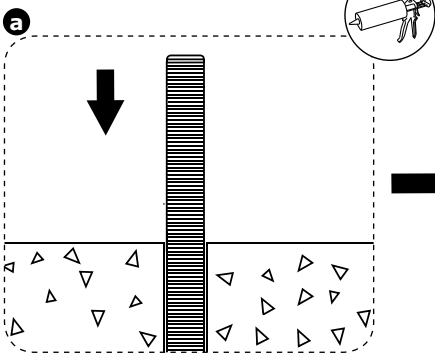


FIG II



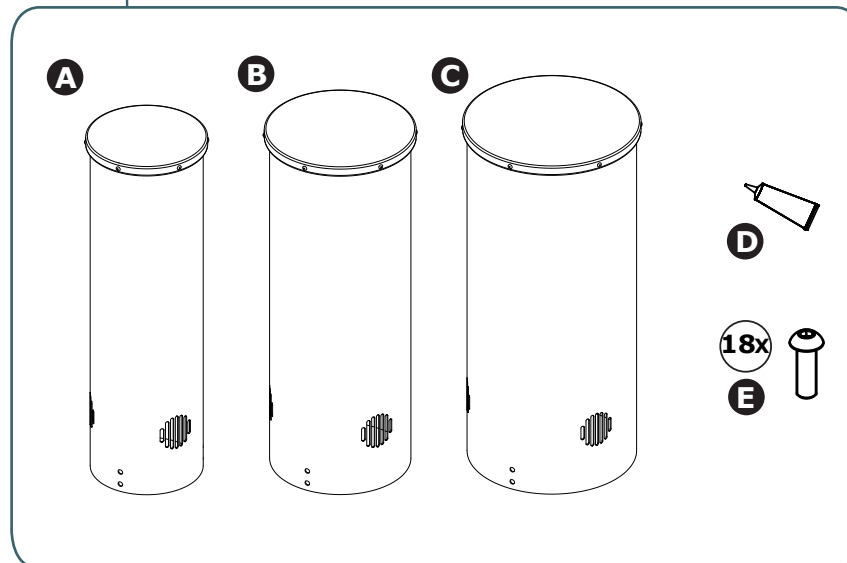
5 9x J



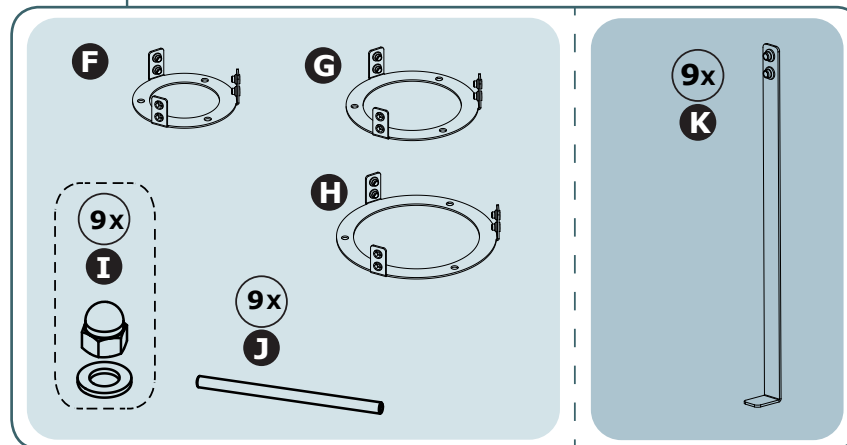
PART LIST - ONDERDELEN - LISTE DES PIÈCES - UNTERTEILE
LISTA DE PARTES - ELENCO DEGLI ELEMENTI - LISTA CZĘŚCI

- Take all parts out of the packaging and check if anything is damaged, and if all parts are present.
- Verwijder alle onderdelen uit de verpakking en kijk of er beschadigde of ontbrekende delen zijn.
- Sortez toutes les pièces de l'emballage et vérifiez s'il y a des pièces abîmées ou manquantes.
- Holen Sie alle Unterteile aus der Verpackung und kontrollieren Sie, ob es beschädigte oder fehlende Teile gibt.
- Saque todas las piezas del embalaje y compruebe si algo está dañado, y si todas las piezas están presentes.
- Rimuovere tutte le parti dalla confezione, controllare che niente sia danneggiato e che tutti i pezzi siano presenti.
- Wyjąć wszystkie części z opakowania, sprawdzić czy jakiegś nie brakuje lub czy nie uległa zniszczeniu.

BOX 1



BOX 2





ASSEMBLY - MONTAGE - MONTAJE MONTAGGIO - MONTAŻ

PART LIST - ONDERDELEN - LISTE DES PIÈCES - UNTERTEILE LISTA DE PARTES - ELENCO DEGLI ELEMENTI - LISTA CZĘŚCI

BOX 1

- | | | |
|--|---|--|
| <p>A playing set D200
speelset D200
set de jeu D200
Spielset D200
conjunto D200
set di gioco D200
zestaw grający D200</p> <p>B playing set D250
speelset D250
set de jeu D250
Spielset D250
conjunto D250
et di gioco D250
zestaw grający D250</p> | <p>C playing set D300
speelset D300
set de jeu D300
Spielset D300
conjunto D300
set di gioco D300
zestaw grający D300</p> <p>D threadlocker
schroefdraadborging
frein filet (colle)
Schraubensicherung
pegamento
colla per viti
klej do gwintów</p> | <p>E hexagon socket button head screw M8x20
cilinderschroef met binnenzeskant M8x20
vis à tête cylindrique à six pans M8x20
Zylinderschrauben mit innensechskant M8x20
tornillo de cabeza cilíndrica con hueco M8x20
vite con testa esagonale con cava M8x20
śruba z łbem soczewkowym M8x20</p> |
|--|---|--|

BOX 2

- | | | |
|---|--|--|
| <p>F flat anchor D200
platte anker D200
ancre plate D200
Flacher Anker D200
ancla plana D200
l'ancoraggio piatto D200
kotwa płaska D200</p> <p>G flat anchor D250
platte anker D250
ancre plate D250
Flacher Anker D250
ancla plana D250
l'ancoraggio piatto D250
kotwa płaska D250</p> | <p>H flat anchor D300
platte anker D300
ancre plate D300
Flacher Anker D300
ancla plana D300
l'ancoraggio piatto D300
kotwa płaska D300</p> <p>I assembly kit no. 1
hardware nr. 1
quincaillerie nr 1
Schraubensatz nr 1
ferreteria nr 1
ferramenta nr
zestaw montażowy nr 1</p> | <p>J threaded Bar M12x110
draadstang M12x110
tige filetée M12x110
Gewindestange M12x110
barra roscada M12x110
vite passante M12x110
pręt gwintowany M12x110</p> <p>K concrete anchor
grondanker
ancre en béton
Betonanker
ancla de hormigón
ancoraggio a terra
kotwa do gruntu</p> |
|---|--|--|



ASSEMBLY - MONTAGE - MONTAJE MONTAGGIO - MONTAŻ

PL

Ia Kotwienie do posadzki:

p. 20 - 21

- Znaleźć odpowiednie miejsce na montaż instrumentu. Po zakończeniu montażu podłoże musi zapewniać odpowiednie właściwości amortyzujące i spełniać wymagania norm EN 1176-1:2017.
- Umieścić 3 kotwy do powierzchni płaskich (F, G, H) w wybranym miejscu według jednego z dwóch schematów FIG IIa i FIG IIb ściśle zachowując odstęp między kotwami i zaznaczyć miejsca na otwory.
- Wywiercić po 3 otwory na każdą kotwę o głębokości min. 90 mm.
- Z wywierconych otworów usunąć pył.
- W wywierconych otworach zamocować 9 prętów M12x110 (J) za pomocą kotwy chemicznej. Kotwić w fundamencie ściśle według zaleceń producenta kotwy chemicznej, zachowując szczególną staranność oraz mając na uwadze dane montażowe takie jak m.in. głębokość i średnica wiercenia, oraz czas utwardzania. Górna powierzchnia kotwy powinna wystawać ponad posadzkę około 20 mm. Opcjonalnie można użyć kotew mechanicznych M12 (niezawarte w zestawie), które należy montować zgodnie z zaleceniami producenta. Końce kotew i nakrętki wystające ponad posadzkę zabezpieczyć w sposób uniemożliwiający zranienie.
- Po związaniu kotew chemicznych w posadzce ustawić kotwy do powierzchni płaskich (F, G, H) na kotwach i przykręcić za pomocą 9 zestawów montażowych nr 1 (I). Połączenia gwintowane zabezpieczyć klejem do gwintów (D).

Ib Kotwienie do gruntu:

p. 22 - 25

- Do elementów grających (A, B, C) przymocować po 3 kotwy do gruntu (K) za pomocą 9 śrub (E).
- Znaleźć odpowiednie miejsce do montażu instrumentu. Podłoże w wybranym miejscu powinno być zwarte, aby zapewnić odpowiednio mocne i stabilne mocowanie urządzenia. Po zakończeniu montażu podłoże musi zapewniać odpowiednie właściwości amortyzujące i spełniać wymagania norm EN 1176-1:2017.
- Wykopać dołek według jednego z dwóch schematów FIG IIa lub FIG IIb na głębokość 850 mm. Wyrównać dno dołka i ubić ziemię. Na dnie umieścić i ubić około 50 mm warstwę podsypki.
- Wymieszać taką ilość betonu, aby wypełnić dołek. Należy postępować dokładnie według instrukcji producenta betonu. Zalać dół betonem (górną powierzchnią betonowego fundamentu min. 400 mm poniżej powierzchni gruntu). Powyższe wytyczne są jedynie rekomendacjami - kotwa betonowa nie powinna stwarzać zagrożenia bezpieczeństwa i musi być wykonana zgodnie z wytycznymi zawartymi w normie EN 1176-1:2017.
- Umieścić zmontowane zestawy korpusów z kotwami do gruntu (krok Ib-1) pionowo w wykopanym dołku z zalany betonem ściśle zachowując odstęp między zestawami (krok Ib-3). Prześwit między korpusem instrumentu a planowanym poziomem powierzchni placu zabaw wynosił około 10 mm.
- Pozwolić betonowi związać przed przejściem do kroku 7. Zalecany czas min. 10 godzin.
- Rozmontować korpus instrumentu od kotew. Pokryć widoczny beton ziemią tak, aby podłoże znowu było równe. Upewnić się, że podłoże jest bezpieczne i spełnia wymagania EN 1176-1:2017.

II Montaż instrumentu:

p. 26

- Przymocować instrument do kotew za pomocą 9 śrub (E). Połączenia gwintowane zabezpieczyć klejem do gwintów (D).



**ASSEMBLY - MONTAGE - MONTAJE
MONTAGGIO - MONTAŽ**

ES

Ia Anclaje al suelo:

p. 20 - 21

1. Encuentre el lugar correcto para ensamblar el instrumento. Una vez que se completa la instalación, el sustrato debe proporcionar las propiedades de amortiguación adecuadas y cumplir con los requisitos de la norma EN1176-1:2017.
2. Colocar 3 anclajes para superficies planas (F, G, H) en el lugar elegido de acuerdo con uno de los dos diagramas FIG IIa y FIG IIb, manteniendo estrictamente la separación entre los anclajes y marcando los lugares de los orificios.
3. Perfore 9 agujeros para anclajes con una profundidad de mín. 90 mm.
4. Retire el polvo de los agujeros taladrados.
5. En los orificios perforados, fije 9 varillas M12x110 (J) con un anclaje químico. Anclaje en la base estrictamente de acuerdo con las recomendaciones del fabricante del anclaje químico, con especial cuidado y con respecto a los datos de montaje, tales como profundidad mín. y diámetro de perforación y tiempo de fijación. La superficie superior del anclaje no debe sobresalir por encima del piso más de 20 mm. Opcionalmente, puede usar anclajes mecánicos M12 (no incluidos) que deben ser instalados de acuerdo con las instrucciones del fabricante. Los extremos de los anclajes y las tuercas que sobresalen del piso deben estar asegurados de tal manera que se eviten lesiones.
6. Una vez asentados los anclajes químicos al suelo, colocar los anclajes para superficies planas (F, G, H) sobre los anclajes y atornillar con 9 conjuntos de montaje nº 1 (I). Asegurar las conexiones roscadas con sellador para roscas (D).

Ib Anclaje al suelo:

p. 22 - 25

1. Fijar 3 anclajes al suelo (K) con 9 tornillos (E) a los sets de juego (A, B, C).
2. Encontrar el lugar adecuado para instalar el instrumento. La superficie del lugar elegido debe ser compacta para asegurar una fijación suficientemente fuerte y estable del dispositivo. Una vez finalizado el montaje, la superficie debe proporcionar una amortiguación adecuada y cumplir con los requisitos de la norma EN 1176-1:2017.
3. Excavar un orificio de acuerdo con uno de los dos diagramas FIG IIa o FIG IIb hasta una profundidad de 850 mm. Nivelar el fondo del orificio y compactar el suelo. Colocar y compactar una capa de lastre de unos 50 mm en la fondo.
4. Mezclar suficiente hormigón para llenar el orificio. Seguir detenidamente las instrucciones del fabricante del hormigón. Verter el hormigón en el orificio (la superficie superior de la cimentación de hormigón, debe estar como mínimo a 400 mm por debajo de la superficie del suelo). Las directrices anteriores son sólo recomendaciones - el anclaje para hormigón no debe suponer un riesgo para la seguridad y debe realizarse de acuerdo con las directrices contenidas en la norma EN 1176-1:2017.
5. Colocar los conjuntos montados de los cuerpos con los anclajes en el suelo (paso Ib-1) verticalmente en el orificio excavado con el hormigón vertido, manteniendo estrictamente la distancia entre los conjuntos (paso Ib-3). La distancia entre el cuerpo del instrumento y el nivel previsto de la superficie de la zona de juegos es de aproximadamente 10 mm.
6. Permita que el hormigón se adhiera antes de continuar con el paso 7. Tiempo recomendado mín. 10 horas.
7. Desmontar el cuerpo del instrumento de los anclajes. Cubra el hormigón visible con tierra para que el sustrato sea igual de nuevo. Asegúrese de que el sustrato sea seguro y cumpla con los requisitos de la norma EN1176-1:2017.

II Instalación del instrumento:

p. 26

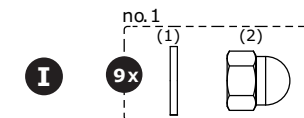
1. Fijar el instrumento a los anclajes con 9 tornillos (E). Asegurar las conexiones roscadas con sellador para roscas (D).



**ASSEMBLY - MONTAGE - MONTAJE
MONTAGGIO - MONTAŽ**

**HARDWARE - IJZERWAREN - QUINCAILLERIE - SCHRAUBENSATZ
FERRETERIA - FERRAMENTA - ZESTAW MONTAŻOWY**

HARDWARE BOX



EN

- (1) washer M12 (stainless)
- (2) hexagon domed nut cap M12 (stainless)

ES

- (1) arandela M12 (inoxidable)
- (2) tuerca ciega hexagonal M12 (inoxidable)

NL

- (1) vlakke sluitring M12 (roestvrij)
- (2) dopmoer M12 (roestvrij)

IT

- (1) rondella piatta M12 (inossidabile)
- (2) dado cieco esagonale M12 (inossidabile)

FR

- (1) rondelle platte M12 (noxydable)
- (2) coupelle à écrou à six pans creux M12 (noxydable)

PL

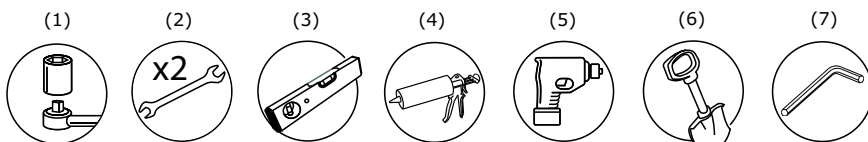
- (1) podkładka M12 (nierdzewna)
- (2) nakrętka kołpakowa M12 (nierdzewna)

DE

- (1) Unterlegscheibe M12 (rostfrei)
- (2) Hexagon Hutmutter M12 (rostfrei)

ASSEMBLY - MONTAGE - MONTAJE MONTAGGIO - MONTAŽ

TOOLS - GEREEDSCHAP - OUTILS - WERKZEUGE
HERRAMIENTAS - STRUMENTI DA LAVORO - NARZĘDZIA



EN

- (1) ratchet spanner with cap 17, 19
- (2) spanner wrench 17, 19
- (3) spirit level
- (4) cartridge gun
- (5) hammer drill
- (6) shovel
- (7) allen key 6

NL

- (1) ratelsleutel met dop 17, 19
- (2) steeksleutel 17, 19
- (3) waterpasser
- (4) kitpistool
- (5) hamer boor
- (6) spade
- (7) inbussleutel 6

FR

- (1) clé à cliquet avec douille 17, 19
- (2) clé plate 17, 19
- (3) niveau à bulle d'air
- (4) pistolet à cartouche
- (5) perceuse à percussion
- (6) pelle
- (7) clé hexagonale 6

DE

- (1) Universalschraubenschlüssel mit Aufsatz 17, 19
- (2) Mutterschlüssel 17, 19
- (3) Wasserwaage
- (4) Extruder Pistole
- (5) Schlagbohrer
- (6) Spaten
- (7) Innensechskantschlüssel 6

ES

- (1) llave de trinquete con boca del 17, 19
- (2) llave inglesa 17, 19
- (3) nivel de aire
- (4) pistola de aplicación
- (5) taladro de martillo
- (6) pala
- (7) llave hexagonal 6

IT

- (1) chiave a cricchetto con attacco da 17, 19
- (2) chiave 17, 19
- (3) livella ad acqua
- (4) pistola di applicazione
- (5) trapano a percussione
- (6) badile
- (7) chiave esagonale 6

PL

- (1) klucz z grzechotką i nakładką 17, 19
- (2) klucz płaski rozmiar 17, 19
- (3) poziomica
- (4) pistolet do kleju montażowego
- (5) wiertarka udarowa
- (6) łopata
- (7) klucz ampulowy nr. 6

ASSEMBLY - MONTAGE - MONTAJE MONTAGGIO - MONTAŽ

DE

Ia Verankerung am Fußboden:

p. 20 - 21

1. Finden Sie den richtigen Platz für die Montage des Gerätes. Nach Abschluss der Montage muss der Untergrund über ausreichende Dämpfungseigenschaften verfügen und die EN1176-1:2017 Anforderungen erfüllen.
2. Platzieren Sie 3 Flachanker (F, G, H) an der ausgewählten Stelle gemäß einem der beiden Diagramme FIG IIa und FIG IIb und halten Sie dabei den Abstand zwischen den Ankern genau ein und markieren Sie die Stellen für die Löcher.
3. Bohren Sie 9 Löcher für Anker mit einer Tiefe von min. 90 mm.
4. Entfernen Sie den Staub aus den Bohrlöchern.
5. Befestigen Sie mit einer chemischen Verankerung die M12x110 Stangen (J) in den Bohrlöchern. Verankern Sie das Fundament streng nach den Empfehlungen des chemischen Dübelherstellers, mit besonderer Sorgfalt und unter Berücksichtigung von Montagedaten wie Mindesttiefe und -durchmesser der Bohr- und Haltezeit. Die Oberseite des Ankers sollte nicht mehr als 20 mm über den Boden ragen. Optional können Sie gemäß den Anweisungen des Herstellers mechanische M12-Anker (nicht im Lieferumfang enthalten) verwenden. Die Enden der über den Boden ragenden Anker und Muttern müssen so gesichert sein, dass Verletzungen vermieden werden.
6. Nachdem Sie die chemischen Anker im Boden festgebunden haben, setzen Sie die Flachanker (F, G, H) auf die Anker und schrauben Sie sie mit 9 Montagesätzen Nr. 1 (I) fest. Verschraubungen mit Gewindekleber (D) sichern.

Ib Verankerung am Erdboden:

p. 22 - 25

1. Befestigen Sie 3 Bodenanker (K) mit 9 Schrauben (E) an den Spielelementen (A, B, C).
2. Suchen Sie einen geeigneten Platz für die Montage des Instruments. Der Untergrund sollte an der ausgewählten Stelle fest sein, um eine ausreichend starke und stabile Befestigung des Geräts zu gewährleisten. Nach der Montage muss der Untergrund ausreichende Dämpfungseigenschaften aufweisen und die Anforderungen der EN 1176-1: 2017 erfüllen.
3. Graben Sie ein Loch nach einem der beiden Diagramme FIG IIa oder FIG IIb in eine Tiefe von 850 mm aus. Richten Sie den Boden des Lochs aus und stampfen Sie den Boden. Etwa 50 mm der Schotterung auf den Boden legen und stampfen.
4. Mischen Sie genug Beton, um das Loch zu füllen. Die Anweisungen des Betonherstellers müssen genau befolgt werden. Gießen Sie Beton in die Grube (die Oberseite des Betonfundaments muss mindestens 400 mm unter der Erdoberfläche liegen). Die obigen Richtlinien sind nur Empfehlungen - der Betonanker sollte kein Sicherheitsrisiko darstellen und muss gemäß den Richtlinien der Norm EN 1176-1: 2017 hergestellt werden.
5. Legen Sie die zusammengebauten Körpersätze mit Bodenankern (Schritt Ib-1) senkrecht in ein Loch mit gegossenem Beton, und achten Sie dabei genau auf den Abstand zwischen den Sätzen (Schritt Ib-3). Der Abstand zwischen Instrumentenkörper und der geplanten Höhe der Spielplatzfläche betrug ca. 10 mm.
6. Lassen Sie den Beton verhärten, bevor Sie mit Schritt 7 fortfahren. Empfohlene Zeit min. 10 Stunden
7. Bauen Sie den Instrumentenkörper von den Ankern ab. Sichtbaren Beton mit Erde abdecken, so dass der Untergrund wieder eben ist. Stellen Sie sicher, dass das Substrat sicher ist und die EN 1176-1:2017 Anforderungen erfüllt.

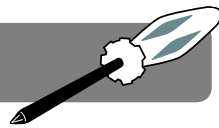
II Montage des Geräts

p. 26

1. Befestigen Sie das Instrument mit 9 Schrauben (E) an den Ankern. Verschraubungen mit Gewindekleber (D) sichern.



ASSEMBLY - MONTAGE - MONTAJE MONTAGGIO - MONTAŽ



IT

Ia Fissaggio al pavimento:

p. 20 - 21

1. Trova il posto giusto per assemblare lo strumento. Una volta completata l'installazione, il substrato deve fornire adeguate proprietà di ammortizzazione e soddisfare i requisiti della norma EN1176-1:2017.
2. Inserire le 3 ancore per superfici piane (F, G, H) nel punto selezionato secondo uno dei due schemi FIG IIa e FIG IIb osservando le distanze tra le ancore. Segnare i punti dove effettuare i fori.
3. Praticare 9 fori per il fissaggio con una profondità di min. 90 millimetri.
4. Rimuovere la polvere dai fori praticati.
5. Nei fori praticati, fissare 9 aste M12x110 (J) con un ancorante chimico. L'ancoraggio sulla fondazione deve rigorosamente osservare le raccomandazioni del produttore dell'ancorante chimico, con particolare cura e per quanto riguarda i dati di montaggio come profondità min. e diametro del tempo di perforazione e di fissaggio. La superficie superiore del fissaggio non deve sporgere sopra il pavimento di oltre 20 mm. Facoltativamente, è possibile utilizzare i fissaggi meccanici M12 (non inclusi) da installare in conformità alle istruzioni del produttore. Le estremità dei fissaggi e dei dadi che sporgono dal pavimento devono essere fissate in modo tale da evitare lesioni.
6. Dopo la presa delle ancore chimiche nel pavimento, sistemare le ancore per superfici piane (F, G, H) sulle ancore e fissare tramite il kit di montaggio n. 1 (I). I collegamenti filettati devono essere messi in sicurezza con il sigillante per filettature (D).

Ib Fissaggio al pavimento:

p. 22 - 25

1. Ad ogni elemento suonante (A, B, C) fissare le 3 ancore di fissaggio (K) usando 9 viti (E).
2. Trovare un posto adatto dove installare lo strumento. Il pavimento nel luogo selezionato deve essere compatto per garantire il fissaggio del dispositivo sufficientemente forte e stabile. Al termine del montaggio il pavimento deve garantire le adeguate caratteristiche ammortizzanti e soddisfare i requisiti delle norme EN 1176-1:2017.
3. Fare una buca come da uno dei due schemi FIG IIa o FIG IIb profonda 850 mm. Livellare il fondo della buca e compattare la terra. Sul fondo inserire e compattare lo strato di massiccata di circa 50 mm.
4. Mescolare tanto cemento da riempire la buca. Osservare le istruzioni del produttore del calcestruzzo. Versare il calcestruzzo nella buca (la superficie superiore delle fondamenta in calcestruzzo deve essere ad almeno 400 mm sotto la superficie del suolo). Le istruzioni di cui sopra sono solo le raccomandazioni - l'ancora in calcestruzzo non deve essere pericolosa e deve essere realizzata secondo le linee guida della norma EN 1176-1:2017.
5. Inserire i set di corpi assemblati insieme alle ancore di fissaggio (passo Ib-1), verticalmente nella buca con calcestruzzo, mantenendo la distanza tra i set (passo Ib-3). La luce tra il corpo dello strumento e il livello pianificato della superficie del parco giochi deve essere di circa 10 mm.
6. Lasciare che il calcestruzzo leghi prima di procedere al punto 7. Tempo consigliato min. 10 ore.
7. Scollegare il corpo dello strumento dalle ancore. Coprire il cemento visibile con il terreno in modo che il substrato sia di nuovo uguale. Assicurarsi che il substrato sia sicuro e soddisfi i requisiti della norma EN1176-1:2017.

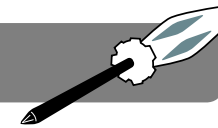
II Installazione dello strumento

p. 26

1. Fissare lo strumento alle ancore usando 9 viti (E). I collegamenti filettati devono essere messi in sicurezza con il sigillante per filettature (D).



ASSEMBLY - MONTAGE - MONTAJE MONTAGGIO - MONTAŽ



EN

Ia Anchoring to the floor:

p. 20 - 21

1. Find the right place to assemble the instrument. Once the installation is complete, the substrate must provide adequate cushioning properties and meet the requirements of EN 1176-1:2017.
2. Place 3x flat anchors (E, F, G) in the desired position according to one of the two diagrams FIG IIa and FIG IIb strictly observing the spacing between the anchors and mark the slots.
3. Drill 3 holes for each anchor with a depth of 90 cm.
4. Remove the dust from the drilled holes.
5. In drilled holes, fasten 9 threaded bars M12x110 (J) with a chemical anchor. Anchor on the foundation strictly according to recommendations of the chemical anchor manufacturer, with special care and with regard to assembly data such as min. depth and diameter of drilling and binding time. The upper surface of the anchor should not protrude above the floor by more than 20 mm. Optionally, you can use M12 mechanical anchors (not included) to be installed in accordance with the manufacturer's instructions. The ends of the anchors and nuts protruding above the floor shall be secure in such a way as to prevent injury.
6. After binding anchors in the floor, set the flat anchors (F, G, H) on the anchors and screw it with the 9x Assembly Kit No. 1 (I). Threaded connections to be secured with threadlocker (D).

Ib Anchoring to the ground:

p. 22 - 25

1. Attach 3x ground anchors (K) for each playing sets (A, B, C) using 9 screws (E).
2. Find the right place to assemble the instrument. The substrate at the selected location should be firmly dense to ensure a sufficiently strong and stable mounting of the device. Once the installation is complete, the substrate must provide adequate cushioning properties and meet the requirements of EN 1176-1:2017.
3. Dig the hole according to one of the two diagrams FIG IIa or FIG IIb up to a depth of 850mm. Straighten the bottom of the hole and beat the ground. At the bottom, place and beat approx. 50 mm layer of the priming.
4. Mix sufficient amount of concrete to fill the hole. Strictly follow the instructions of the concrete manufacturer. Pour down the bottom with concrete (the upper surface of the concrete foundation min. 400 mm below the ground surface). These guidelines are merely recommendations - the concrete anchor should not pose a safety hazard and must meet the requirements of EN 1176-1:2017.
5. Place the assembled body set with the ground anchor (point Ib-1) vertically in a hole with flooded concrete strictly observing the spacing between body sets (point Ib-1). The clearance between the instrument body and the planned level of the playground surface is about 10 mm.
6. Allow concrete to bind before proceeding to step 7. Recommended time min. 10 hours.
7. Disassemble the instrument body from the anchors. Cover visible concrete with soil so that the substrate is again equal. Make sure the ground is safe and meets the requirements of EN 1176-1:2017.

II Installation of the instrument:

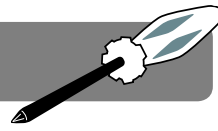
p. 26

1. Attach the instrument to the anchors using 9 screws (E). Threaded connections to be secured with threadlocker (D).



ASSEMBLY - MONTAGE - MONTAJE MONTAGGIO - MONTAŽ

NL



Ia Aan de vloer verankeren:

p. 20 - 21

1. Zoek de juiste plaats om het toestel in elkaar te zetten. Zodra de installatie is afgerond, moet de ondergrond over voldoende dempende eigenschappen beschikken en voldoen aan de eisen van EN1176-1:2017.
2. Plaats de drie vlakke ankers (E, F, G) in de gewenste positie volgens het correcte diagram: FIG. IIa en FIG. IIb. De afstand tussen de ankers dient strikt gevolgd worden en de sleuven gemarkeerd.
3. Boor 3 gaten van min. 90 mm diep voor de ankers.
4. Verwijder het stof van de geboorde gaten.
5. Bevestig in de boorgaten 9 doorsteekankers M12x110 (J) met een chemisch anker. Veranker aan de bodem volgens de eisen van de fabrikant van het chemische anker. Volg daarbij zorgvuldig de montagegegevens zoals min. boordiepte en -diameter en uithardingstijd. Het oppervlak van de verankering mag niet meer dan 20 mm boven de vloer uitsteken. U kunt eventueel M12 mechanische ankers (niet inbegrepen) gebruiken. Volg hierbij de instructies van de fabrikant. De uiteinden van de ankers en bouten die boven de vloer uitsteken moeten zo bevestigd worden dat er geen risico op letsel kan ontstaan.
6. Na het plaatsen van de ankers in de vloer, plaats de platte ankers (F, G, H) op de ankers en schroef deze vast met de montagekit nummer 1 (9x). Schroefverbindingen moeten worden beveiligd met schroefdraadborging (D).

Ib Aan de vloer verankeren:

p. 22 - 25

1. Bevestig 3 grondankers (K) voor elke speelset (A, B, C) met behulp van de 9 schroeven (E).
2. Zoek de juiste plek om het instrument te monteren. Het substraat op de geselecteerde locatie moet dicht en stevig zijn. Dit om te zorgen voor een voldoende stabiele bevestiging van het apparaat. Zodra de installatie voltooid is, moet het substraat zorgen voor voldoende dempingseigenschappen en voldoen aan de vereisten van EN1176-1: 2017.
3. Graaf het gat volgens een van de twee diagrammen FIG IIa of FIG IIb tot een diepte van 850 mm. Maak de bodem van het gat plat en stamp de grond aan. Plaats en sla ongeveer 50 mm laag van de priming aan de onderkant.
4. Meng voldoende hoeveelheid beton om het gat te vullen. Volg strikt de instructies van de betonfabrikant. Giet de beton (het bovenste oppervlak van de betonnen fundering min. 400 mm onder het grondoppervlak). Deze richtlijnen zijn slechts aanbevelingen - het concrete anker mag geen gevaar voor de veiligheid vormen en moet voldoen aan de vereisten van EN-1176-1: 2017.
5. Plaats de gemonteerde carrosserieset met het grondanker (punt Ib-1) verticaal in een gat met ondergelopen beton, waarbij u de afstand tussen de componenten strikt in acht neemt (punt Ib-1). De vrije ruimte tussen de behuizing van het instrument en het geplande niveau van het oppervlak van de speeltuin is ongeveer 10 mm.
6. Laat het beton uitharden voordat u verder gaat met stap 7. Aanbevolen uithardingstijd: min. 10 uur
7. Demonteer de behuizing van het instrument van de ankers. Zorg dat de ondergrond veilig is en voldoet aan de eisen van EN 1176-1:2017.

II Installatie van het toestel

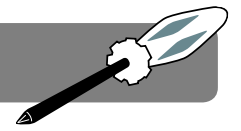
p. 26

1. Bevestig het instrument aan de ankers met behulp van de 9 schroeven (E). Schroefverbindingen moeten worden beveiligd met schroefdraadborging (D).



ASSEMBLY - MONTAGE - MONTAJE MONTAGGIO - MONTAŽ

FR



Ia Ancrage au sol:

p. 20 - 21

1. Trouvez le bon endroit pour assembler l'instrument. Une fois l'installation terminée, le substrat doit fournir des propriétés d'amortissement adéquates et répondre aux exigences de la norme EN1176-1:2017.
2. Placez 3x ancrages plats (E, F, G) dans la position souhaitée selon l'un des deux schémas des figures IIa et IIb en respectant strictement l'écartement entre les ancrages et marquez les fentes.
3. Percez 9 trous pour l'ancrage avec une profondeur de 90mm min.
4. Enlevez la poussière des trous percés.
5. Dans les trous percés, fixez 9 tiges M12x110 (J) avec un ancrage chimique. Ancrer sur la fondation conformément aux recommandations du fabricant de l'ancrage chimique, avec un soin particulier et en tenant compte des données de montage telles que profondeur et diamètre de perçage min. et du temps de fixation. La surface supérieure de l'ancrage ne doit pas dépasser du sol de plus de 20 mm. En option, vous pouvez utiliser des ancrages mécaniques M12 (non fournis) à installer conformément aux instructions du fabricant. Les extrémités des ancrages et des écrous dépassant du sol doivent être installées de manière sécurisée afin d'éviter les blessures.
6. Après avoir fixé les ancrages dans le sol, placez les ancrages plats (F, G, H) sur les ancrages et vissez-les à l'aide du kit de montage 9x n ° 1 (I). Les connexions filetées doivent être sécurisées avec le frein-filet (D).

Ib Ancrage sur terrain:

p. 22 - 25

1. Fixez 3x ancrages au sol (K) pour chaque ensemble de jeu (A, B, C) avec 9 vis (E).
2. Trouvez un endroit adéquat pour assembler l'instrument. Le substrat à l'emplacement choisi doit être fermement dense pour assurer un montage du dispositif suffisamment fort et stable. Une fois l'installation est terminée, le substrat doit fournir des propriétés d'amortissement adéquates et répondre aux exigences de la norme EN1176-1: 2017.
3. Creuser un trou profond de 850 mm selon l'un des deux schémas FIG IIa ou FIG IIb. Nivelier le fond et tasser le sol. Sur le fond, mettre une couche primaire d'environ de 50 mm et la tasser.
4. Préparer du béton en quantité suffisante pour remplir le trou. Suivez les instructions du fabricant du béton. Remplir le trou de béton (la surface supérieure de la fondation en béton doit se trouver au moins de 400 mm au-dessous du niveau du sol). Les renseignements ci-dessus sont que des recommandations - une ancre pour béton ne doit pas être à la source de dangers et elle doit être conforme à la norme EN 1176-1 :2017.
5. Placez verticalement les corps avec les ancrages fixées dans le sol (étape Ib-1) dans le trou creusé contenant du béton tout en respectant les distances entre les kits (étape Ib-3). La distance entre le corps de l'instrument et le niveau prévu de la surface du terrain de jeux doit être d'environ 10 mm.
6. Laisser le béton prendre avant de passer à l'étape 7. Durée recommandée min. 10 heures.
7. Démontez le corps de l'instrument des ancrages. Couvrir le béton visible avec de la terre pour que le substrat soit à niveau. Assurez-vous que le substrat soit sans danger et réponde aux exigences de la norme EN 1176-1:2017.

II Installation de l'instrument:

p. 26

1. Fixez l'instrument aux ancrages à l'aide de 9 vis (E). Les connexions filetées doivent être sécurisées avec le frein-filet (D).